

TRICURA

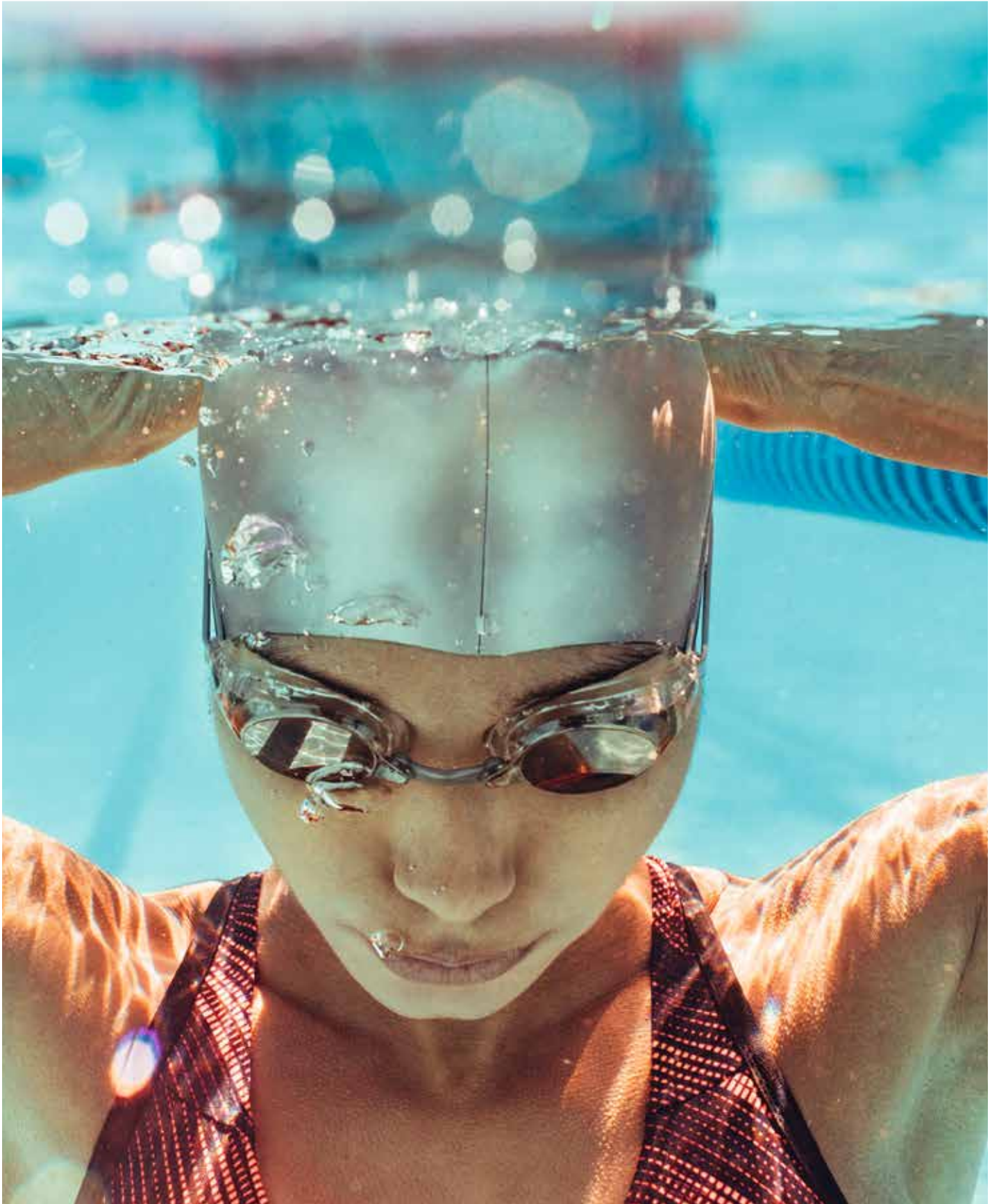

FÜR SIE. FÜR UNS. FÜR ALLE. WEIL WASSER LEBEN IST.

Ohne Wasser geht es eben nicht. Umso wichtiger ist bei Tricura deshalb ein verantwortungsvoller Umgang mit dem fließenden Elixier. Erst recht, wenn privater Badespaß mit wirtschaftlichen Herausforderungen ineinanderfließt.

Wir wissen: Sie wollen die Wirtschaftlichkeit Ihrer Anlage erhöhen. Sie wollen keine Zeit verlieren. Kosten sparen. Produkte schnell finden. Und – Hand aufs Herz: Sie wollen nur EINEN Partner. Zuverlässigkeit und Service sowieso.

Mit Tricura finden Sie die Antwort auf das, was Sie sich wünschen.
Übrigens auch gerne mehr als das.

WEIL GUTER SERVICE KREISE ZIEHT.

Als Systemanbieter rund um Wasserpflege und Reinigung, Technik und Schwimmbadausrüstung sowie Wellness tragen wir unsere Philosophie bereits im Firmennamen.

Denn die Symbiose aus einer dreigliedrigen Angebotspalette (Tri) und der Prämisse, unsere Kunden fachgerecht umsorgen zu wollen (cura), macht uns zu einem zuverlässigen Partner. Einem, der Ihr Geschäft versteht.

Ohne Kompromisse. Ohne Abstriche. Dafür mit individueller Beratung, großem Einsparpotential und absoluter Budgetgarantie. Flexible Logistik und kurze Lieferzeiten inklusive.

Sie und Tricura: Eben einfach auf einer Wellenlinie!

Wasserpflege & Reinigung



Technik & Schwimmbadausrüstung



Wellness



ÜBER TRICURA

Zu Wasser gelassen: 2009

Kontinuierlich wachsen. Verantwortlich handeln. Bundesweit agieren. All das wollen wir. All das tun wir. Seit der Gründung von Tricura im Jahre 2009 haben wir uns zum Experten rund um das Lebenselixier Wasser entwickelt. Heute decken wir von der Wasserpflege und- reinigung über Technik und Schwimmbadausrüstung bis zu hochwertigen Wellnessprodukten und Saunaaufgussmitteln alle Bereiche ab, die den Genuss in Schwimmbad und Spa perfekt machen. Beraten werden unsere Kunden dabei von unseren Fachexperten.

Individuell auf Kundenwünsche abgestimmt. Die Lieferung erfolgt flexibel und termingerecht direkt aus unserem Distributionszentrum in Altmoorhausen oder von unserem Standort Oldenburg.. Und noch mehr: Gerne unterstützen wir auch technisch. Beispielsweise mit dem Einbau von Chlorgranulanlagen oder als fachmännischer Berater bei Filtersanierungen.

Am Ziel: noch lange nicht. Das Wachstum von Tricura hat uns zum hundertprozentigen Tochterunternehmen von BÜFA Chemikalien werden lassen. Ein weiterer Fortschritt für uns. Und für unsere Kunden! Der hört beim Wachstum übrigens noch nicht auf. Als Partner im „GoGreen-Programm“ von DHL haben wir uns dem nachhaltigen Umweltschutz verpflichtet. Jeden Tag. Mit jedem Paket! Wann ist eines davon für Sie?

Zertifikate:



Mitgliedschaften und Verbände:



Tricura ist ein Unternehmen der BÜFA-Gruppe.

BÜFA



INHALT

EINLEITUNG	2-3
ÜBER TRICURA	4-5
WASSERPFLERGE & REINIGUNG	8-9
Wasserdesinfektion	10
pH-Regulierung	11-12
Flockungsmittel	13
Algenverhütung	14
Filtermaterial	15-18
Spezialitäten	19
Reinigung / Desinfektion	20-35
Wasseranalytik	36-41
TECHNIK	42-45
Filtersanierung	46-47
Dosiertechnik Chlorgas	48-52
Tricura Akademie	53
Dosiertechnik flüssig	54-57
Dosiertechnik Feststoffe	58-67
Filtertechnik	68-69
UV- und Chlordioxidanlagen	70-73
Mess- und Regeltechnik	74-75
Pumpen	76-79
LED-Unterwasserscheinwerfer	80-83
Chkor-Kautschukfarbe	84-85
Schwimmbeckenbau - Privatpools	86-89
Beckenboden-Absauggeräte	90-93
SCHWIMMBADRAUSRÜSTUNG	94-95
Möbel	96-103
Spielzeug	104-121
Aqua-Fitness	122
Schwimmlernhilfen	124
Sandspielzeug	125

INHALT

Wettkampfleinen	126-127
Trennleinen	128-129
Leinenwagen	131
Beckenrand	132-133
Innenbereich Becken	134
Beckenausrüstung (Befestigungsmaterial)	135
Schwimmbadroste	136-137
Bodenmatten	138-139
Weich-PVC-Lamellen	140
Zubehör Lager	141-143
Barrierefrei	144
Hand- und Haartrockner	145-147
Umkleidebereich	148-155
Schwimmabzeichen und -urkunden	157
Messgeräte	158-161
Reinigungssystem VIKAN	162-163
Reinigungszubehör (Schläuche + Zubehör)	164-171
Manuelle Beckenreinigung	172
Bodenreinigung	173-175
Abfallsysteme	176-177
Persönliche Schutzausrüstung (Augenschutz und Gesichtsschutz)	178-187
Rettungsmittel / Erste Hilfe	188-191
Gefahrstofflagerung	192-193
Beschilderung	194-201
TRICURA FÖRDERT DEN SCHWIMMSPORT	202-203
SAUNA UND WELLNESS	204-205
Wellfleur Sauna- und Dampfbaddüfte	206-219
Sauna- und Massagezubehör	220-223
ÜBER BÜFA	224-227

WASSERPFLEGE UND REINIGUNG

WASSERPFLEGE UND REINIGUNG

Ihre Gäste, Ihre Kinder, Ihre Kunden ...

... alle erwarten von Ihnen ein hygienisch und rein gepflegtes Bad. Mit Tricura – **ein Kinderspiel!**

Von der Wasserdesinfektion bis zur Reinigung: Wir bieten Ihnen ein riesiges Sortiment an Chemie-Produkten für Ihr Schwimmbad. Individuell zusammenstellbar. Schnell geliefert. Garantiert wirksam.

Produkt und Mensch. Hand in Hand.

Doch Sie wissen selbst: Es sind nicht nur die materiellen Werte, die ein Produkt auszeichnen. Bei Tricura ist es der Service, der dahintersteht. Und der macht uns einzigartig! Gerne unterstützen wir Sie deshalb bei der Erstellung von Betriebsanweisungen und Plänen für Reinigung, Desinfektion und Hautschutz in Ihrem Schwimmbad.

Und wenn´s noch mehr sein darf: Auf eine individuelle Fachberatung unserer kompetenten Mitarbeiter dürfen Sie sich ebenso verlassen, wie auf die flexible Tricura-Logistik.

WASSERDESINFEKTION

ANORGANISCH

Chlor flüssig min. 99,8% Aktivchlor* Chlorgas 99,8%, Desinfektionsmittel. Entspricht DIN 19643 und DIN EN 15363. GHS 03/06/09	65 kg Leihflasche	30000194006
	500 kg Leihfass	10001694006
Duozon 100 L (Chlordioxidlösung)* Stabilisierte, hochaktive Chloroxidlösung, anorganisch, technisch rein, mit einer ca. sechsfach höheren keimtötenden Wirkung als andere Chlorprodukte. Sichere Eliminierung von Mikroorganismen wie Keime, Bakterien, Legionellen, Pilze etc.. Besonders geeignet zur Filterentkeimung. Reduziert organische Verbindungen. GHS 05/07/09	25 kg Kanister	10001351024
Chlorin Liquid (für Schwimm- und Badebeckenwasser)* Hochwertiges und hochreines flüssiges Chlorprodukt mit einem Aktivchloranteil von ca. 160 g/Liter. Entspricht DIN 19643 und DIN EN 15077. GHS 05/07/09	12 kg Kanister	30000041016
	25 kg Kanister	30000032002
	70 kg Ballon	30000022025
	1000 kg Container	30000062035
Büfa® Desinfect Hypo 2400 (für Trinkwasser)* Hochwertiges und hochreines flüssiges Chlorprodukt mit einem Aktivchloranteil von ca. 160 g/Liter. Entspricht DIN 19643 und DIN EN 15077. GHS 05/07/09	25 kg Kanister	10096972002
	1200 kg Container	10096972226
MELCLORITE N.X CH-Tabletten 20 g* Anorganische, schnelllösliche Chlortablette auf Basis von Calciumhypochlorit. Kalkhaltig, hydratisiert und rasch mit nur geringem Rückstand löslich. Ideal geeignet für die Stoßchlorung bei der Filtrerrückspülung. Entspricht DIN 19643 und DIN EN 15796 GHS 03/05/07/09	10 kg Eimer	10089285011
MELCLORITE 70 G CH-Granulat min. 70% Aktivchlor* Anorganisches, japanisches Chlorgranulat in absoluter Spitzenqualität. Kalkhaltig, hydratisiert und schnelllöslich. Ideal für den Einsatz in Trockenchlor-Dosieranlagen geeignet. Entspricht den Anforderungen der DIN 19643, der DIN EN 900 und DIN EN 15796. GHS 03/05/07/09	10 kg Eimer	10089185011
	25 kg Trommel	10089185013
	45 kg Trommel	40000401045
BÜFA-GRAN Calciumhypochlorit ca. 70% Aktivchlor (14-50 mesh)* Anorganisches, schnelllösliches Chlorgranulat auf Basis von Calciumhypochlorit. Kalkhaltig, hydratisiert und rasch mit nur geringem Rückstand löslich. Bestens geeignet für den Einsatz in Trockenchlor-Dosieranlagen. Entspricht DIN 19643, DIN EN 900 und DIN EN 15796. GHS 03/05/07/09	10 kg Eimer	30000085011
	25 kg Trommel	10001595013
	40 kg Trommel	30000025016

ORGANISCH

aquatop® Chlorin Tri 200* Langsam lösliche organische Dauerchlortabletten auf Basis von Trichlorisocyanursäure mit einem Aktivchlorgehalt von ca. 90%. GHS 03/07/09	10 kg Eimer	10098185011
aquatop® Trichlorisocyanursäure Gran.* Langsam lösliches organisches Granulat auf Basis von Trichlorisocyanursäure mit einem Aktivchlorgehalt von ca. 90%. GHS 03/07/09	10 kg Eimer	10098795011

*Biozide sicher verwenden. Vor Gebrauch stets Kennzeichnung und Produktinformationen lesen!

GHS01 Explodierende Bombe | GHS02 Flamme | GHS03 Flamme über einem Kreis | GHS04 Gasflasche | GHS05 Ätzwirkung | GHS06 Totenkopf | GHS07 Ausrufezeichen | GHS08 Gesundheitsgefahr | GHS09 Umwelt

pH-REGULIERUNG

pH-HEBER

Natriumcarbonat wasserfrei (Soda leicht) Feinkörniges Granulat zum Anheben des pH-Wertes. Entspricht DIN 19643 und DIN EN 15077. GHS 07	25 kg Sack	10005575002
Natriumhydrogencarbonat FG E 500 (ii) Gran. (Härteplus) Kristallines Pulver zum Anheben des pH-Wertes und zur Herstellung von Säurekapazität im Beckenwasser. Entspricht DIN 19643 und DIN EN 15075.	25 kg Sack	10005805002
Natriumhydroxid Perlen (Aetznatron) Grobkörniges Granulat zum Anheben des pH-Wertes. Entspricht DIN 19643 und DIN EN 15076.	25 kg Sack	10005815002
Natriumhydroxidlösung 33% (pH-Heber flüssig 33%) Konzentriertes, flüssiges pH-Korrekturmittel zum Anheben des pH-Wertes. Anteil Natronlauge ca. 33%. Entspricht DIN 19643 und DIN EN 15076. GHS 05	25 kg Kanister	30000202001
Natriumhydroxidlösung 45% (pH-Plus flüssig 45%) Hochkonzentriertes, flüssiges pH-Korrekturmittel zum Anheben des pH-Wertes. Anteil Natronlauge ca. 45 %. Entspricht DIN 19643 und DIN EN 15076. GHS 05	12 kg Kanister	30000011017
	25 kg Kanister	30000012004
	70 kg Ballon	10006242020
Natriumhydroxidlösung 50% (EN 896) Hochkonzentriertes, flüssiges pH-Korrekturmittel zum Anheben des pH-Wertes. Anteil Natronlauge ca. 50%. Entspricht DIN 19643 und DIN EN 15076. GHS 05	15 kg Kanister	30000051015
	25 kg Kanister	10006252001
	250 kg Fass	10006252026

pH-WERT SKALA

DAS KÜRZEL PH STEHT FÜR LATEINISCH „POTENTIA HYDROGENII“ = KONZENTRATION DER WASSERSTOFF-IONEN.

DIE PH-SKALA DES SÄUREGRADES REICHT VON 0 BIS 14, WOBEI 0 DEN STÄRKSTEN SÄUREGRAD UND 14 DIE HÖCHSTE BASISCHE REAKTION BEZEICHNEN. BEI 7 LIEGT DER NEUTRALE PUNKT, DEN REINES WASSER AUFWEIST.

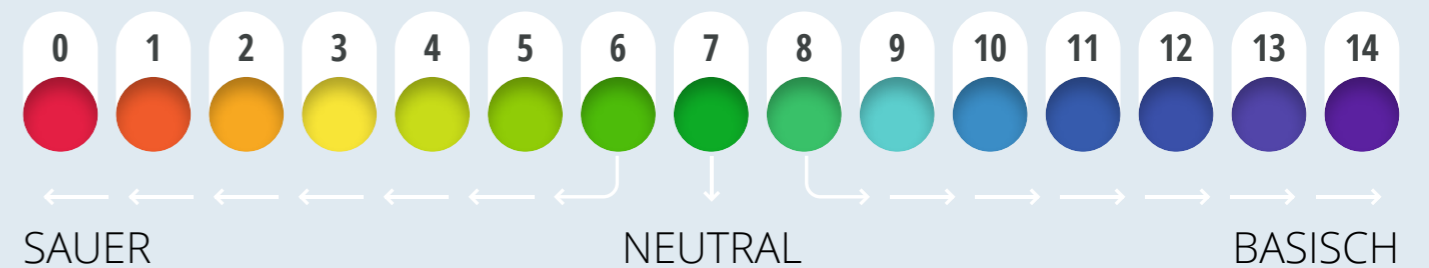

pH-REGULIERUNG

pH-SENKER

Salzsäure 30% (EN 939)

Flüssig, technisch rein, zum Senken des pH-Wertes. Entspricht DIN 19643 und DIN EN 15514. GHS 05/07

5 l	Kanister	10007971013
10 l	Kanister	10007971022
23 kg	Kanister	10007972006
1100 kg	Container	30001662028

Schwefelsäure 37-38% (pH-Minus flüssig 37%)

Konzentriertes, flüssiges pH-Korrekturmittel zum Senken des pH-Wertes. Geringe Chloridbelastung. Anteil Schwefelsäure ca. 37%. Entspricht der DIN 19643 und der DIN EN 15078. GHS 05

13 kg	Kanister	30000071015
25 kg	Kanister	30000012008
250 kg	Fass	30000492026
1000 kg	Container	10009002035

Schwefelsäure 49/50% (pH-Minus flüssig 49%)

Hochkonzentriertes, flüssiges pH-Korrekturmittel zum Senken des pH-Wertes. Anteil Schwefelsäure ca. 49%. Entspricht DIN 19643 und DIN EN 15078. GHS 05

12 kg	Kanister	30000051021
25 kg	Kanister	30000042008
70 kg	Ballon	10009022020
1000 kg	Container	10009022035
1250 kg	Container	30002922028

Natriumhydrogensulfat Perlen (pH-Minus Granulat)

Natriumhydrogen(bi)sulfat ist ein perlartiges, weißes bis schwach gelbliches Produkt. Natriumhydrogen(bi)sulfat dient in der Wasserbehandlung zur pH-Wert-Einstellung von Schwimmbadwasser. Entspricht DIN 19643 und DIN EN 16038. GHS 05

25 kg	Sack	10005545002
-------	------	-------------

SÄUREKAPAZITÄT

Der Messwert der Säurekapazität ist ein Maß für Pufferkapazität des Wassers gegenüber Säuren und damit verantwortlich für die pH-Wert-Stabilität. Die Säurekapazität des Wassers gibt an, wieviel Säure – in der Praxis 0,1 mol/l Salzsäure – durch eine definierte Wassermenge bis zum Einstellen von pH-Wert 4,3 verbraucht wird.

Wesentlich wird die Säurekapazität durch die im Wasser gelösten Hydrogenkarbonate von Calcium, Magnesium und Natrium bestimmt. Bei einem pH-Wert bis 8,0 – dies ist bei Schwimm- und Badewasser der Fall – bildet die Säurekapazität (KS 4,3) des Wassers den Basiswert zur Berechnung der Karbonathärte. Die Karbonathärte wird durch Umrechnung der Hydrogenkarbonate in die entsprechende Menge Calciumoxid (CaO), 1°dH = 10 mg/l CaO ausgedrückt. Säurekapazität x 2,8 = Karbonathärte (°dH).

Die Bestimmung der Säurekapazität nach DIN 38409-7 erfolgt durch Zugabe von Salzsäure, bis der pH-Wert der Wasserprobe auf 4,3 (KS 4,3) eingestellt wird. Aus dem Säureverbrauch ermittelt sich die Säurekapazität nach DIN 38409 -H7-1-2.

FLOCKUNGSMITTEL

Die Dosierung eines Flockungsmittels ist ein ganz wichtiger Schritt in der Aufbereitung des Beckenwassers. In das Beckenwasser gelangen nicht nur sichtbare Verschmutzungen wie z. B. Haare, sondern auch unsichtbare (sogenannte Kolloide), z. B. Keime, Körperfette und Bakterien. Durch die Zugabe des Flockungsmittels werden diese Stoffe entstabilisiert (elektrische Entladung) und verbleiben dadurch auf der Filteroberfläche. Der optimale pH-Wert des Wassers sollte zwischen pH 6,8 und 7,2 liegen.

Verschiedene Verfahrenskombinationen in der Wasseraufbereitung

- Flockung - Filtration - Chlorung
- Flockung - Mehrschichtfiltration mit adsorptiver Kohle - Chlorung
- Adsorption an Pulver-Aktivkohle - Flockung - Filtration - Chlorung
- Flockung - Filtration - Adsorption an Kornaktivkohle - Chlorung
- Flockung - Filtration - UV-Bestrahlung - Chlorung
- Flockung - Mehrschichtfiltration mit adsorptiver Kohle - UV-Bestrahlung - Chlorung

Weitere Verfahrensstufen mit z. B. Ozonung oder Ultrafiltrations-Anlagen sind in bestimmten Anwendungsfällen realisierbar.

Eisen-(III)-chloridlösung ca. 40% EN 888 Typ II

Spezialprodukt auf Basis von Eisensalzen mit hohem Wirkungsgrad. Besonders geeignet für Badewasser mit hohen pH-Werten und Meerwasser. Entspricht DIN 19643 und DIN EN 15797. GHS 05/07

25 kg	Kanister	30000251024
-------	----------	-------------

Flock Premium

Polyaluminiumhydroxidchlorid. Bildet sehr schnell eine große gut filtrierbare Flocke. Wird unverdünnt dosiert. Entspricht DIN 19643 und DIN EN 15031. GHS 05

12 kg	Kanister	10085231021
24 kg	Kanister	10085232008
72 kg	Ballon	10085232025
250 kg	Fass	10085232026
1200 kg	Container	10085232028

Flockmittelkartuschen

Gepresste Aluminiumsulfattabletten zur Anwendung in Schwimmbädern mit Skimmern und Sandfiltern. Entspricht der DIN EN 15031. GHS 05

8x 125 g	Karton	30002415017
----------	--------	-------------

Superflock flüssig

Hydrolisierte Aluminiumhydroxidchloridlösung. Dient der Trübungsentfernung im Schwimmbadwasser. Entspricht DIN 19643 und DIN EN 15031. GHS 05

22 kg	Kanister	30000022006
60 kg	Ballon	10009492023
200 kg	Fass	10009495031
1000 kg	Container	30000322028

Superflock Granulat

Pulverförmig. Vorhydrolysiert. Zur direkten Herstellung einer gebrauchsfertigen Lösung vor Ort. Entspricht der DIN 19643 und der DIN EN 15031

4x 2,5 kg	Karton	10004475020
-----------	--------	-------------

Superflock Konzentrat

Basisches Aluminiumhydroxidchlorid. Anwendungskonzentration 1:10. Besonders geeignet für Flockfix-Dosieranlagen. Entspricht DIN 19643 und DIN EN 15031.

25 kg	Kanister	30000022001
-------	----------	-------------

Superflock Spezial

Hydrolisierte Aluminiumhydroxidchloridlösung. Dient der Trübungsentfernung im Schwimmbadwasser. Höherer Aluminiumgehalt. Entspricht DIN 19643 und DIN EN 15031.

22 kg	Kanister	31000022001
-------	----------	-------------

Aluminiumsulfat-14-Hydrat Pulver

Pulverförmiges Flockungsmittel für spezielle Anwendungen im Trink- und Badewasserbereich.

25 kg	Sack	10000485002
-------	------	-------------

ALGENVERHÜTUNG

Curalgin®* Konzentriertes, hochwertiges Breitband-Algizid, schaumfrei, mit Langzeitwirkung, chlor- und schwermetallfrei. GHS 07/09	10 kg Kanister	10097351097
	20 kg Kanister	10097351096
Curalgin® Forte* Hochkonzentriertes, schaumfreies Breitband-Algizid mit Langzeitwirkung. Bestens geeignet zum Einsatz bei Wellenbecken, Gegenstromanlagen oder Wasserattraktionen, chlor- und schwermetallfrei. GHS 07/09	10 kg Kanister	10097361097
	20 kg Kanister	10097361096
aquatop® (Überwinterungsmittel) Winterkonservierer zur Überwinterung von Freibecken. Reduziert Algenwachstum und Kalkausfällungen. Erleichtert die Frühjahrsreinigung, phosphatfrei. GHS 05/09	10 kg Kanister	30101159997
	25 kg Kanister	10101159997
aquatop® Trichlorisocyanursäure Gran. Langsam lösliches organisches Granulat auf Basis von Trichlorisocyanursäure mit einem Aktivchlorgehalt von ca. 90%. GHS 03/07/09	10 kg Eimer	10098795011



*Biozide sicher verwenden. Vor Gebrauch stets Kennzeichnung und Produktinformationen lesen!

GHS01 Explodierende Bombe | GHS02 Flamme | GHS03 Flamme über einem Kreis | GHS04 Gasflasche | GHS05 Ätzwirkung | GHS06 Totenkopf | GHS07 Ausrufezeichen | GHS08 Gesundheitsgefahr | GHS09 Umwelt

FILTERMATERIAL

Quarzkies und Quarzsand

Filterquarz gemäß DIN 19643 (Schwimm- und Badewasseraufbereitung), DIN EN 12904 (Trinkwasseraufbereitung), DIN 4924 (Brunnenbau), DIN EN 15798. Gemahlen, klassiert und getrocknet, kantengerundet.

Quarzkies (KGr. 2.0 - 3.15 mm)	25 kg Sack	10007645002
Quarzkies (KGr. 3.15 - 5.6 mm)	25 kg Sack	10007655002
Quarzkies (KGr. 5.6 - 8.0 mm)	25 kg Sack	10007665002
Quarzkies (KGr. 8.0 - 16.0 mm)	25 kg Sack	10007635002
Quarzsand (KGr. 0.4 - 0.8 mm)	25 kg Sack	10007675002
Quarzsand (KGr. 0.63 - 1.0 mm)	25 kg Sack	10007615002
Quarzsand (KGr. 0.71 - 1.25 mm)	25 kg Sack	10007685002
Quarzsand (KGr. 1.0 - 2.0 mm)	25 kg Sack	10007695002

Filterkohle H

Natürliche, poröse Filterkohle auf Braunkohlenbasis, thermisch behandelt, sorgfältig abgesiebt, adsorptive Eigenschaften, erfüllt die Anforderungen der DIN 19643 und der DIN EN 12907.

Filterkohle H-1 (KGr. 0.6 - 1.6 mm)	40 l Sack	10002945002
Filterkohle H-2 (KGr. 1.4 - 2.5 mm)	40 l Sack	10002955002

Filterkohle N

Natürliche, scharfkantige Filterkohle aus gebrochenem, hochwertigem Anthrazit. Einsetzbar bei Einschicht- und Mehrschichtfiltern. Erfüllt die Anforderungen der DIN 19643 und der DIN EN 12909.

Filterkohle N-1 (KGr. 0.8 - 1.6 mm)	40 l Sack	10003625002
Filterkohle N-2 (KGr. 1.4 - 2.5 mm)	40 l Sack	10003635002

Aktivkornkohle

Hochwirksame, mittels Wasserdampf aktivierte Aktivkohle auf Kokosnussschalenbasis. Geringer Abrieb und große Härte zeichnen diese Kohle aus. Sehr große Adsorptionskapazität, hervorragender Abbau von Oxidationsmitteln, wie z. B. Chloramine. Entspricht der DIN 19643 und der DIN EN 12915-1.

Aktivkornkohle K 814 (KGr. 1.4 - 2.5 mm)	25 kg Sack	10000395002
Aktivkornkohle K 835 (KGr. 0.5 - 2.5 mm)	25 kg Sack	10004275002

Everzit® Spezial Plus (KGr. 0.8 - 2.0 mm)

Speziell entwickeltes Filtermaterial zum Abbau von gebundenem Chlor, Trihalogenmethanen und AOX. Entspricht den Anforderungen der DIN 19643 und der DIN EN 12907.

50 l Sack	10002965002
-----------	-------------

FILTERMATERIAL

Pulver-Aktivkohle

Pulver-Aktivkohlen werden proportional dem Volumenstrom zugegeben und dienen zur Adsorption von Chloraminen (geb. Chlor), AOX und Trihalogenmethanen aus dem Schwimm- und Badebeckenwasser. Lieferbar sind verschiedene Typen für die Sand- und Anschwemmfiltration. Produkte entsprechen der DIN EN 15799.

Pulver-Aktivkohle Aktiwa® NF-60

Pulver-Aktivkohle für Sandfilter, trocken, Wasserdampfaktiviert, pH-Wert 8-9. Gute Reduzierung der gebundenen Chlorwerte, THM und AOX. Für alle gängigen Fass-Dosieranlagen geeignet.

15 kg 60 l PE-Fass 10000289998

Pulver-Aktivkohle Aktiwa® CN

Pulver-Aktivkohle für Sandfilter. Wasserdampfaktiviert. Sehr gute Chloramin-Reduzierung durch höhere katalytische Leistung. Für alle gängigen Fass-Dosieranlagen geeignet.

15 kg 60 l PE-Fass 10075099998

Pulver-Aktivkohle Aktiwa® SK 6305

Pulver-Aktivkohle für Sandfilter. Wasserdampfaktiviert, angefeuchtet und angesäuert. pH-Wert < 2. Für alle gängigen Dosieranlagen geeignet.

6 kg Eimer 10000315010
6 kg Beutel 10000315017

Pulver-Aktivkohle Aktiwa® CSK

Pulver-Aktivkohle für Sandfilter. Wasserdampfaktiviert. pH-Wert < 2. Besonders gute Chloramin-Reduzierung sowie THM und AOX-Werte im Schwimmbadwasser. Angefeuchtet und angesäuert, nicht staubend. Für alle gängigen Dosieranlagen geeignet.

6 kg Sack 10085165017

Pulver-Aktivkohle Aktiwa® NH 60 CT

Pulver-Aktivkohle für Anschwemmfilter. Wasserdampfaktiviert, trocken. pH-Wert 8-9. Ideal in Kombination mit Kieselgur. Für alle gängigen Fass-Dosieranlagen geeignet.

15 kg 60 l PE-Fass 10084389998

Pulver-Aktivkohle Aktiwa® SK-UF

Pulver-Aktivkohle für die Ultrafiltration. Wasserdampfaktiviert, angesäuert und angefeuchtet, nicht staubend. pH-Wert < 2. Besonders feine Aufmahlung. Für alle gängigen Dosieranlagen geeignet.

6 kg Beutel 10098105002

Juraperle JW

Reines Calciumcarbonat nach EN 1018, zur Entsäuerung von Trink- und Badebeckenwasser und zur Neutralisation beim Einsatz von Chlorgas, zur Herstellung von Säurekapazität.

Juraperle JW 000 (KGr. 1 - 2 mm)

25 kg Sack 10003825002

Juraperle JW 00 (KGr. 2 - 3 mm)

25 kg Sack 10003835002

Juraperle JW 0 (KGr. 3 - 4 mm)

25 kg Sack 10003845002



FILTERMATERIAL

Marmorkies

Reines Calciumcarbonat nach EN 1018, zur Entsäuerung von Trink- und Badebeckenwasser, zur Neutralisation beim Einsatz von Chlorgas und zur Herstellung von Säurekapazität.

Marmorkies K 1 (KGr. 4 - 6 mm)

25 kg Sack 10004835002

Marmorkies K 2 (KGr. 6 - 8 mm)

25 kg Sack 10004845002

FILTERMATERIAL

SPEZIALITÄTEN

Kieselgur Hyflo/Celite

Flussskalzinierte Diatomeenerde (Kieselalgen). Filterhilfsmittel zur Anschwemmfiltration, sehr hohe Klärschärfe. Entspricht den Anforderungen der DIN EN 12913.

22,7 kg Sack 31003665002

Arbocel® B-800

Hochreine, weiße Cellulose als Alternative zu Kieselgur im Bereich der Anschwemmfiltration. Umweltfreundlich, da aus nachwachsenden Rohstoffen gewonnen. Sehr gute Kuchenbildung auf dem Filterbett. Löst sich einfach und vollständig beim Abschwemmen.

20 kg Sack 10088895002

Filterperlite D12

Perlit ist ein mineralisches Gestein vulkanischen Ursprungs. Zur Anschwemmfiltration bei großen Wassermengen geeignet. Für Druck- und Vakuumfilter. Gute Klärwirkung. Perlit ist ein natürlicher Grundstoff aus dem Vulkan für Schüttungen und mehr. Es handelt sich um ein glasartiges Gestein, das seinen Ursprung in vulkanischer Lava hat. Perlit ist leicht, nicht brennbar und erfüllt die Anforderungen der Baustoffklasse A1 nach DIN 4102. Durch die gleichmäßige Expansion und den geringen Staubanteil ist Perlit besonders geeignet für alle Schüttungen. Frei von organischen Bestandteilen ist das Material biologisch unbedenklich und unempfindlich gegen Alterung, Verrottung, Schrumpfung und Ungeziefer. Perlit hält sozusagen ewig. Nach DIN EN 12914.

23 kg Sack 10093885002

Akdolit® CM (Magno Dol) (KGr. 0.5 - 2.5 mm)

Magno Dol ist ein dolomitisches Filtermaterial mit splittiger Kornform. Es wird für die filtrative Entsäuerung von Wasser bis zur Einstellung der Calcitsättigung (pHc) gemäß Trinkwasserverordnung eingesetzt. Dabei erfolgt eine korrosionschemisch und physiologisch günstige Erhöhung der Konzentration an Calcium-, Magnesium- und Hydrogenkarbonationen. Nach DIN EN 1017.

25 kg Sack 10004795002

Akdolit® Hydro - Calcit C G

Akdolit® Hydro Calcit C G ist ein hochreaktives, karbonatisches Filtermaterial mit rundlicher Kornform. Es wird für die Entsäuerung von Wasser verwendet, um durch die Einstellung des pH-Werts das Kalk-Kohlensäure-Gleichgewicht zu erzielen und damit die Anforderungen der Trinkwasserverordnung zu erfüllen. Dabei erfolgt eine aus korrosionschemischer Sicht günstige Erhöhung der Konzentration von Calcium- und Hydrogenkarbonationen. Aufgrund der hohen Reaktivität kann die Leistung von Anlagen, die mit dichtem Karbonat gefüllt sind, gesteigert werden. Nach DIN EN 1018.

25 kg Sack 10073425002

PureFlow® 3D Wasserfilter (auf Anfrage)

Für kristallklares, lupenreines Badebeckenwasser - Mit PureFlow® für öffentliche Bäder entfernen Sie schnell und effizient Mikroschwebstoffe, sowie organische und anorganische Verschmutzungen aus Ihrem Becken und erhalten innerhalb kürzester Zeit lupenreines, kristallklares Wasser. Durch die genial hohe Trennschärfe erreichen Sie im Vergleich zu Sandfiltermaterial eine hervorragende Wasserqualität ohne Trübung.

16 x 320 g Karton 2229235

FILTERMATERIAL

Glasperlen (Gebinde und Korngrößen auf Anfrage)

Vorteil: Bedingt durch den inerten Rohstoff (Glaskugeln werden ausschließlich aus reinem Siliziumdioxid hergestellt) werden keine Bestandteile an das Wasser abgegeben. Die Beschaffenheit von Schwimm- und Badebeckenwasser wird dadurch nicht beeinträchtigt. Es stehen verschiedene Körnungen zur Verfügung. Vorteil der Glaskugeln: Das Filtermaterial besitzt keine weiteren Bestandteile, weder organischer noch anorganischer Natur. Eine Stoffabgabe an das zu filtrierende Wasser findet definitiv nicht statt. Ein weiterer Vorteil dieses Filtermaterials besteht darin, dass sich bei der Beladung des Materials durch das Flockungsmittel, bedingt durch die Kugelform, Kapillaren bilden, die eine wesentlich schärfere Filtration (Trübungswert < 0,02 FNU) ermöglicht, als bei herkömmlichem Filtermaterial wie beispielsweise Quarzsand mit körniger Struktur.

Die Rohdichte des Materials entspricht mit 2,5 kg / L in etwa dem von Quarzsand. Allerdings ist die Permeabilität kugelförmigen Filtermaterials ca. fünfmal so hoch wie bei körnigem Material gleicher Korngrößen aus Quarzsand. Somit ist aber auch der spezifische Widerstand beim kugelförmigen Filtermaterial annähernd um den Faktor fünf niedriger als beim körnigen. Mit der Gleichung nach Carman-Kozeny errechnen sich z.B. bei Korngrößen von 0,75 - 1 mm für Glaskugeln:

1. Permeabilität: 1,5 E-08 m²
2. spez. Widerstand: 79689 m/kg

Permeabilität [m²] Spezifischer Widerstand [m/kg] Filtersand (0,4 - 0,9 mm) 3,18E-09 312311 Glaskugeln (0,25 - 0,5 mm) 3,17 E-09 396536 Glaskugeln (0,4 - 0,6 mm) 5,11E-09 246136 Glaskugeln (0,5 - 0,75 mm) 7,79 E-09 161421 Glaskugeln (0,75 - 1 mm) 1,57 E-08 79689 Glaskugeln (1 - 1,3 mm) 2,72 E-08 46149.



SPEZIALITÄTEN

Antichlor - Natriumthiosulfat-5-hydrat

Granulat, dient bei einer Überchlorung der schnellen Neutralisation von freiem Chlor im Wasser.

10 kg Sack 10101165011
25 kg Sack 30000525002

Entionisiertes Wasser vollentsalzt

Vollentsalztes Wasser für diverse Einsatzmöglichkeiten, z. B. Kalibrierung, Sprudelsäulen, etc..

20 kg Kanister 10002512002

Natriumbisulfitlösung ca. 38-40%

Zur Absäuerung/Reinigung von Membranen in Osmose-Anlagen.

GHS 07

25 kg Kanister 10005552001

Salpetersäure 53%

Zur Entfernung von hartnäckigen Korrosionserscheinungen auf Edelstahl.

GHS 05

25 kg Kanister 10007862001

Salzsäure 9% chem. rein

Dient der Herstellung von Chlordioxid-Lösungen zur Desinfektion von Wasser.

GHS 05

20 kg Kanister 10008012008

Siedegewerbesalz-Tabletten

Spezial-Siedesalztabletten für Enthärtungsanlagen und Chlorelektrolyseanlagen, rückstandsfrei löslich, zerfallsbeständig, erfüllt die DIN 19643, DIN EN 973 Typ A, DIN EN 16370 und DIN EN 16401.

25 kg Sack 10009255002

Siedegewerbesalz-Stücke

Spezial-Siedegewerbesalzstücke für Enthärtungsanlagen und Chlorelektrolyseanlagen, rückstandsfrei löslich, zerfallsbeständig, erfüllt die DIN 19643, DIN EN 973 Typ A, DIN EN 16370 und DIN EN 16401.

25 kg Sack 10009245002

Vitec® 3000, Antiscalant

Flüssiges, hochwirksames Antiscalant, verhindert organisches Scaling (Ablagerungen) auf Membranen, z. B. bei Osmose-Anlagen.

GHS 07

23 kg Kanister 10087949997

Vitec® 5000, Antiscalant

Flüssiges, hochwirksames Antiscalant, verhindert anorganisches Scaling (Ablagerungen) auf Membranen, z. B. bei Osmose-Anlagen.

GHS 07

23 kg Kanister 10000731036

Zitronensäure -1-hydrat E330 (Food Grade) (XF)

Dient zur Reinigung und Entkalkung. Vielfältige Einsatzmöglichkeiten.

GHS 07

25 kg Sack 10011075030

Zitronensäurelösung 46-49%

Kalkentferner für Flecken auf Fliesen, für Kaffeemaschinen, Wasch- u. Spülmaschinen, Wasserkessel, Dampfbügeleisen usw. .

GHS 07

25 kg Kanister 30000302001

BÜFA® Desinfect CLO2 1500*

Natriumchloritlösung 7,5%. Zur Desinfektion von Schwimmbadwasser. Wesentlich höhere Oxidationswirkung als Chlor bei gleicher Konzentration. Keine Bildung von unerwünschten bzw. schädlichen Abbauprodukten.

GHS 05/07

10 kg Kanister 10098021017

20 kg Kanister 10098021027

60 kg Kanister 10098021048

BÜFA® Desinfect CLO2 5000*

Natriumchloritlösung 25%. Zur Desinfektion von Schwimmbadwasser. Wesentlich höhere Oxidationswirkung als Chlor bei gleicher Konzentration. Keine Bildung von unerwünschten bzw. schädlichen Abbauprodukten.

GHS 05/07/08/09

10 kg Kanister 10098012001

70 kg Ballon 10098012020

1250 kg Container 10098012227

*Biozide sicher verwenden. Vor Gebrauch stets Kennzeichnung und Produktinformationen lesen!

GHS01 Explodierende Bombe | GHS02 Flamme | GHS03 Flamme über einem Kreis | GHS04 Gasflasche | GHS05 Ätzwirkung | GHS06 Totenkopf | GHS07 Ausrufezeichen | GHS08 Gesundheitsgefahr | GHS09 Umwelt

DER SINNERSCHE KREIS



Der Sinner'sche Kreis beschreibt alle nötigen Faktoren für einen erfolgreichen Reinigungsprozess. Nur durch eine optimale Abstimmung der vier Faktoren Mechanik, Zeit, Temperatur und Chemie kann eine Reinigung sinnvoll erfolgen.

Wer effizient reinigen und auch mit dem Ergebnis zufrieden sein will, muss nach Plan arbeiten und alles genau kalkulieren. Dabei ist das Zusammenspiel dieser vier Faktoren besonders wichtig:

- Zeit
- Mechanik (Kontakt zwischen - Reinigungsmittel und zu reinigender Oberfläche)
- Chemie (Reinigungsmittel und Konzentration)
- Temperatur

Diese vier Parameter sind für den Erfolg und die Effektivität der Reinigung verantwortlich. Alle vier Faktoren können im sogenannten „Sinner'schen Kreis“ angewendet werden. Dieser erlaubt die Durchführung und Organisation von Reinigungsabläufen in den verschiedensten Bereichen der gewerblichen Reinigung, wie zum Beispiel Gebäudereinigung oder Desinfektion.

BÜFA

Cleaning

BÜFA Cleaning hat ein ausgefeiltes Sortiment in der Produktlinie „Gebäudereinigung“ entwickelt und produziert. Es beinhaltet unter anderem Produkte für die Grundreinigung, Unterhaltsreinigung und Sanitärreinigung.

Bei der Entwicklung hat Büfa Cleaning ein besonderes Augenmerk auf die Material- und Umweltverträglichkeit gelegt. Alle Reinigungsprodukte zeichnen sich durch hohe Wirksamkeit bei geringster Einsatzmenge und durch ihre Anwenderfreundlichkeit aus.

REINIGUNG

ALKALISCH

BÜFA-Clean Glass Conc. (Glasreinigungskonzentrat)

BÜFA-Clean Glass Conc. findet Anwendung als flüssiges Reinigungskonzentrat zur streifenfreien Glas- und Fensterpflege. Es kann als Konzentrat oder auch in Verdünnung zur schonenden Reinigung aller Glasflächen wie Fenster, Spiegel, Autoscheiben sowie aller glatten Kunststoffoberflächen eingesetzt werden.

10 l Kanister 10045821019

BÜFA-Pur Conc. alkalisch

BÜFA-Pur Conc. alkalisch ist ein flüssiger, alkalischer Reiniger für den Schwimmbadbereich. Er ist universell einsetzbar zur Entfernung ölig, fettiger und proteinhaltiger Verschmutzungen. Obgleich frei von Ätzalkalien, besitzt BÜFA-Pur Conc. alkalisch eine stark ausgeprägte Reinigungskraft. GHS 05

10 l Kanister 10001311019

Omnia Exquisit (alkohol. Universalreiniger)

Omnia Exquisit ist ein Wischpflegeprodukt, das Aktivalkohol enthält. Es wird zur gründlichen und schonenden Reinigung aller wasserfesten und abwischbaren Flächen angewendet. Seine angenehme Parfümierung verleiht den gereinigten Räumen eine sympathische Duftnote. Omnia Exquisit ist auf allen wasserfesten Bodenbelägen und Flächen anwendbar. GHS 02/07

10 l Kanister 10006621019
12x 1 l Flasche 10006621003

Omnia Glason (gebrauchsfert. Glasreiniger)

Zur schnellen und praktischen Reinigung von Glasoberflächen. Verschmutzungen aller Art werden kraftvoll und streifenfrei entfernt. Omnia Glason ist geeignet zur Reinigung von Glas-, Spiegel- und Kunststoffoberflächen. GHS 02

10 l Kanister 10006631019
12x 1 l Flasche 10006631001

Omnia Select (Automaten-Unterhaltsreiniger)

Omnia Select ist universell für die manuelle und maschinelle Reinigung einsetzbar. Omnia Select wirkt schnell und sehr intensiv, sodass sich das Produkt besonders zu der Reinigung von fettverschmutzten Böden, sowie der Unterhaltsreinigung bei erhöhtem Schmutzeintrag eignet. GHS 07

10 l Kanister 10083811089

GHS01 Explodierende Bombe | GHS02 Flamme | GHS03 Flamme über einem Kreis | GHS04 Gasflasche | GHS05 Ätzwirkung | GHS06 Totenkopf | GHS07 Ausrufezeichen | GHS08 Gesundheitsgefahr | GHS09 Umwelt

REINIGUNG

ALKALISCH

Omnia Spezial

Omnia Spezial ist ein mildalkalischer, hochkonzentrierter Allzweckreiniger von hervorragender Reinigungskraft und ausgeprägtem Schmutzlösevermögen. Durch speziell ausgewählte Inhaltsstoffe wird ein besonders schnelles Anlösen des Schmutzes und eine schonende Behandlung der zu reinigenden Oberflächen ermöglicht. Omnia Spezial kann auch bei hartem Betriebswasser ohne Wirkungsverlust eingesetzt werden.

GHS 07

10 l Kanister 10093071097

Powerclean Quick (Spezial-Sofortreiniger)

Powerclean Quick ist ein hochwirksamer Spezial-Sofortreiniger für alle Kunststoffoberflächen. Durch die perfekt ausgewogene Abmischung von gut netzenden mit fett- und ölemulgierenden Tensiden reinigt Powerclean Quick kraftvoll und ist trotzdem sehr materialschonend. Selbst hartnäckige Verschmutzungen werden schnell und gründlich entfernt. Die gereinigten Oberflächen erhalten ihr ursprüngliches Aussehen und ihren Glanz zurück.

GHS 05

10 l Kanister 10007401019

Powerclean Ultra (hochkonz. Grundreiniger)

Powerclean Ultra ist ein alkalischer Grundreiniger zur Entfernung starker und hartnäckiger Verschmutzungen von allen alkalibeständigen und wischbaren Oberflächen. Das Produkt ist durch seinen hohen Wirkstoffgehalt sehr ergiebig und hartwasserbeständig. RK-gelistet*.

GHS 05

10 l Kanister 10007411019

Randreiniger Super

Randreiniger Super - Alkalischer Randreiniger für Schwimmbecken. Besonders materialschonender Randreiniger für Folien, Kunststoffbecken, Kacheln, Polyester etc. Zur Entfernung von sämtlichen organischen Verschmutzungen wie Fett, Schmutz, Rußrändern speziell an den Beckenrändern sowie zur Grundreinigung von Folienbecken.

GHS 05

10 l Kanister 30000171070



NEUTRAL

Omnia Unacid (milder Allzweckreiniger)

Omnia Unacid ist ein pH-neutraler Reiniger für die vielfältige Anwendung in der professionellen Objektspflege. Das Produkt entfernt schonend öl- und fetthaltige Verschmutzungen und greift selbst bei höheren Konzentrationen empfindliche Oberflächen wie Marmor nicht an. Omnia Unacid verbreitet durch seine angenehme Parfümierung in den gereinigten Räumen einen sehr angenehmen Duft. Omnia Unacid ist auf allen wasserfesten Bodenbelägen und Flächen, z. B. in Küchen, Büros und Sozialräumen anwendbar.

GHS 07

10 l Kanister 10045831019

12x 1 l Flasche 10045831003

*RK gelistet - Liste geprüfter Reinigungsmittel für keramische Beläge in Schwimmbädern, von der deutschen Gesellschaft für das Badewesen e. V. herausgegeben.

GHS01 Explodierende Bombe | GHS02 Flamme | GHS03 Flamme über einem Kreis | GHS04 Gasflasche | GHS05 Ätzwirkung | GHS06 Totenkopf | GHS07 Ausrufezeichen | GHS08 Gesundheitsgefahr | GHS09 Umwelt

REINIGUNG

SAUER

Petrosol Citro (Sanitärunterhaltsreiniger)

Petrosol Citro ist ein schonender Sanitärreiniger auf Basis von Fruchtsäuren. Auf säurefesten Oberflächen entwickelt er eine starke Reinigungskraft, ohne dass aggressive Mineralsäuren die Materialien gefährden. Durch den Verzicht auf Phosphorsäure wird das Abwasser entlastet. Petrosol Citro trocknet fleckenfrei ab und hat eine angenehme und desodorierende Duftnote. Petrosol Citro entfernt Kalk und daran gebundene Verschmutzungen auf Keramik, Porzellan, Steinzeug, Chrom, Edelstahl und Glas. Petrosol Citro wird verwendet zur Reinigung von z. B. Fliesen, WC-Bekken, Urinalen, Waschbecken, Armaturen, Spiegeln, Toiletten- und Duschkabinen. Teile aus Polyamid (z. B. WC-Sitze und -deckel, Handtuchhalter, Türgriffe und -beschläge), Marmor und Emaille dürfen nicht mit Petrosol Citro gereinigt werden. Anwendungsempfehlung: Geflieste Flächen ausreichend vorwässern, um eine Schädigung des Fugenmaterials zu vermeiden. RK-gelistet*.

GHS 05/07

10 l Kanister

12x 1 l Flasche

10007171019

10007171002

Petrosol Forte (Sanitärreiniger)

Petrosol Forte ist ein schnell wirkender Reiniger, der universell im gesamten Sanitärbereich anwendbar ist. Das Produkt ist frei von metallaggressiven Säuren, sodass Petrosol Forte auf allen säurebeständigen Flächen eingesetzt werden kann. Durch seine angenehme Parfümierung verleiht Petrosol Forte den gereinigten Räumen eine angenehm frische Duftnote. Petrosol Forte entfernt zuverlässig Kalk und Rostflecken und daran gebundene Verschmutzungen auf Keramik, Porzellan, Steinzeug, Chrom, Edelstahl und Glas.

GHS 05

10 l Kanister

12x 1 l Flasche

10007181019

10007181002

Petrosol SAN (Sanitärreinigungskonzentrat)

Petrosol SAN ist ein hochkonzentrierter Sanitärreiniger auf Basis von Phosphorsäure. Für den Sanitärbereich typischer Schmutz wie Kalk und Rost wird durch Petrosol SAN problemlos entfernt. Der Zusatz von Parfümöl bewirkt während und nach der Reinigung eine angenehme Duftnote in den gereinigten Räumen. Petrosol SAN ist eingetragen in die Liste geprüfter Reinigungsmittel für keramische Beläge in Schwimmbädern. Petrosol SAN eignet sich zur Haupt- und Unterhaltsreinigung von säure-verträglichen Oberflächen wie Keramik, Glas, Porzellan, Eloxal, Chrom und Edelstahl. RK-gelistet*.

GHS 05

10 l Kanister

10007191015

Petrosol SBR (Schwimmbadgrundreiniger)

Petrosol SBR ist ein Reinigungskonzentrat auf Basis von Salzsäure. Durch die gezielte Abmischung reinigungsaktiver Substanzen mit Säure wird eine kraftvolle und hygienische Reinigung gegenüber hartnäckigen Verunreinigungen erzielt. Petrosol SBR ist besonders gut für die Grundreinigung von Schwimmbecken in Frei- und Hallenbädern geeignet. Bei der täglichen Unterhaltsreinigung von Überlaufrinnen werden durch die Anwendung von Petrosol SBR auch sehr gute Reinigungsergebnisse erreicht. Petrosol SBR löst schnell und sicher mineralische Beläge, Kalk, Rostflecken, Algen und viele organische Verschmutzungen. RK-gelistet*.

GHS 05/07

10 l Kanister

10007201019

Schwimmbad- und Sanitärreiniger

Schwimmbad- und Sanitärreiniger ist ein hochkonzentriertes, saures Konzentrat auf Basis anorganischer Säuren in Abmischung mit reinigungsaktiven Tensiden. Es wird zur Grund- und Unterhaltsreinigung von Fliesen und Kacheln eingesetzt sowie zur Zementschleierentfernung. Herkömmliche Verschmutzungen, Wasserstein, Urinstein und Rostflecken werden ebenfalls wirksam gelöst. Schwimmbad- und Sanitärreiniger darf nicht auf Marmor, Emaille und säureempfindlichen Materialien angewendet werden. RK-gelistet*.

GHS 05

10 l Kanister

10092261076



REINIGUNG

SPEZIALREINIGER

Kaugummi-spray (Kältespray)

Vereist wirkungsvoll Kaugummi. Kaugummiflecken intensiv besprühen. Dann sofort den hartgewordenen Kaugummi durch Brechen und Zerkleinern herauslösen. Falls noch Teile zurückbleiben, muss der Vorgang wiederholt werden. Für Textilien, textile Bodenbeläge und glatte Flächen.

GHS 02

500 ml Dose 10045895017

Staplus S

Staplus S wird als hochwirksames, stark saures Reinigerkonzentrat vor allem bei mineralischen Verschmutzungen, Belägen und Verkrustungen eingesetzt, wenn herkömmliche saure Reiniger wirkungslos bleiben. Staplus S ist anwendbar auf säurebeständigen Fliesen.

GHS 05/07

10 l Kanister 10009441019

Tolo Rubber Ex

Tolo Rubber Ex ist ein Grundreiniger-Konzentrat mit spezieller Wirkstoffzusammensetzung. Das Produkt erzielt sehr gute Reinigungsergebnisse gegenüber vielen hartnäckigen Verunreinigungen. Schwarze oder dunkle Abriebrückstände, verursacht durch Gummi und Kunststoffe, können mit Tolo Rubber Ex bequem entfernt werden.

GHS 05/07

10 l Kanister 10083721019

Orbin S (Schaumreiniger)

Alkalisches Schaumreinigungsprodukt mit Aktivchlor als reinigungsverstärkende Komponente, neben speziellen Tensiden sorgen organische Sequestriermittel anstelle von Phosphaten für eine gute Verwendbarkeit auch bei höheren Wasserhärten.

GHS 05/09

22 kg Kanister 10006661024

Orbin S Forte (Schaumreiniger)

Alkalisch eingestelltes Schaumreinigerkonzentrat mit einem erhöhten Gehalt an Aktivchlor; durch den Anteil spezieller organischer Komplexmittel, in Kombination mit hochwirksamen Tensiden, wird eine besonders intensive und gründliche Reinigung ermöglicht.

GHS 05/09

22 kg Kanister 10006671024

Petrosol Pulver (Entkalkungskonzentrat)

Petrosol Pulver wird zur Entkalkung von Heizschlangen, Kühlern und Kesseln sowie zur Entfernung von Kesselstein und anderen mineralischen Belägen in Geräten und auf Oberflächen aus säurefestem Material eingesetzt. Für die Anwendung auf Zink ist das Produkt nur bedingt geeignet.

GHS 07

4x 1,5 kg Dose 10085385017

Petrosol Z (Zementschleierentferner)

Petrosol Z enthält eine hochwirksame Mineralsäureabmischung in Kombination mit oberflächenaktiven Substanzen, wodurch die schmutzlösenden Eigenschaften der Säuren gegenüber mineralischen Verunreinigungen entscheidend verbessert werden. Der Durchdringungseffekt setzt rasch ein und unterstützt somit wesentlich das Anlösen der Schmutzbeläge. Petrosol Z eignet sich zur sauren Intensivreinigung von säurebeständigen Oberflächen wie z. B. Steinböden und Fassaden. Atmosphärischer Schmutz, mineralische Ablagerungen..

GHS 05/07

10 l Kanister 10007211019



REINIGUNG

FLÄCHENDESINFEKTION

Tolo-Sept*

Tolo-Sept ist eine anwendungsfertige Zubereitung auf alkoholischer Basis, die zur schnellen, sicheren Zwischendesinfektion vorgereinigter und abgetrockneter Oberflächen in Lebensmittelverarbeitenden Betrieben und für die Schnellendesinfektion in vielen anderen Bereichen entwickelt wurde. Tolo-Sept eignet sich zum Einsprühen von Arbeitsflächen und Geräten während kurzer Arbeitsunterbrechungen. Nicht anwendbar auf Acrylglas. Tolo-Sept wird in konzentrierter Form aufgesprüht. IHO gelistet**.

GHS 02/07

10 l Kanister 10093361019
12x 1 l Flasche 10093361003

BC Sept®*

Aldehydfreies Desinfektionsmittel mit breitem mikrobiziden Wirkungsspektrum. VAH-gelistet, sehr wirtschaftliches Konzentrat.

GHS 05/09

10 l Kanister 10071961019

Büfazed N, (Desinfektionskonzentrat)*

Entfernt schonend unerwünschte Beläge z. B. auf Gehwegplatten, Zäunen, Treppenstufen, Dachziegeln, Brunnen, Mauern, usw.. Langzeitwirkung, kein Nacharbeiten notwendig.

GHS 05/09

10 l Kanister 10089681077

Cleanisept*

Cleanisept zur Desinfektion und Reinigung von abwaschbaren Oberflächen. Das Produkt ist auf quartären Ammoniumverbindungen aufgebaut. Parfümfrei. Gute Reinigungskraft. Besonders geeignet für Bereiche, in denen neben der Desinfektion auch Geruchsbelästigungen vermieden werden müssen. Es hat eine gute Materialverträglichkeit.

GHS 05/09

10 l Kanister 10098589997

Desy-Drape-Eimer, Feuchttuchspender

Zur Verwendung mit BÜFA Desinfektion Tolo Sept AL und 1 Tuchrolle mit 80 Vliestüchern. Die Vliestücher werden in Tolo Sept AL getränkt und dienen so als schnelle Wischdesinfektion für alle Oberflächen!

1 Stück 2220546

Desy-Drape-Tücher, 30 x 32 cm*

Abrissperforierte und reißfeste Vliestücher mit hoher Saugfähigkeit für die schnelle Oberflächenreinigung und Desinfektion! 6 Rollen à 100 Tücher.

6 Rollen 2220547

HÄNDEDESINFEKTION

Antisept HD Händedesinfektion*

Gebrauchsfertige, alkoholische Händedesinfektion mit bakterizider, fungizider und voll viruzider Wirksamkeit. VAH gelistet.

GHS 02/07

10 l Kanister 10091791015
12x 1 l Flasche 10091791002



*Biozide sicher verwenden. Vor Gebrauch stets Kennzeichnung und Produktinformationen lesen!

**IHO gelistet = IHO ist eine Desinfektionsmittelliste des Industrieverbands Hygiene und Oberflächenschutz.

GHS01 Explodierende Bombe | GHS02 Flamme | GHS03 Flamme über einem Kreis | GHS04 Gasflasche | GHS05 Ätzwirkung | GHS06 Totenkopf | GHS07 Ausrufezeichen | GHS08 Gesundheitsgefahr | GHS09 Umwelt

REINIGUNG

DESINFEKTION IM TRINKWASSERBEREICH



<p>Herlisil® S20*</p> <p>Herlisil® S20 ist speziell stabilisiertes Wasserstoffperoxid (<11,9%). Es wird zur Oberflächendesinfektion von Komponenten und Bauteilen der Trinkwasserverteilungsanlagen nach DVGW W 557 eingesetzt – Herlisil® S20 reinigt und entkeimt direkt am Einsatzort. Die Reinheit, geprüft nach DIN EN 902, erlaubt den Einsatz in Trinkwasserinstallationen und anderen wasserführenden Systemen. Vorlage einer Endverbleibserklärung ist erforderlich. Abgabe an private Verbraucher nicht erlaubt.</p>	10 l Kanister	10086521016
<p>Herlisil® S40*</p> <p>Herlisil® S40 ist speziell stabilisiertes Wasserstoffperoxid (<20%). Es wird zur Oberflächendesinfektion von Komponenten und Bauteilen der Trinkwasserverteilungsanlagen nach DVGW W 557 eingesetzt – Herlisil® S40 reinigt und entkeimt direkt am Einsatzort. Die Reinheit, geprüft nach DIN EN 902, erlaubt den Einsatz in Trinkwasserinstallationen und anderen wasserführenden Systemen.</p>	10 kg Kanister	10009271019
<p>Herlisil® S100*</p> <p>Herlisil® S100 ist ein flüssiges Desinfektionsmittel für den Trinkwasserbereich sowie für den öffentlichen Schwimmbadbereich mit nachgewiesenen bakteriziden, algiziden, fungiziden und sporiziden Eigenschaften auf der Basis von speziell stabilisiertem Wasserstoffperoxid (<50%).</p>	12 kg Kanister 24 kg Kanister	10003491016 10003491025
<p>Herli® Rapid TW*</p> <p>Herli® Rapid TW ist ein Spezialreiniger für Trinkwasser-Anlagen. Er besteht aus einer Kombination von chemisch reinen, organisch und anorganischen Säuren mit biologisch abbaubaren Inhibitoren und Netzmitteln. Herli® Rapid TW wurde speziell für die Reinigung und Wartung von Trinkwasseranlagen (Behälter, Brunnen, Armaturen, Filter, Mikrofilter, Wasseraufbereitungsanlagen, Rohrsysteme) entwickelt. Die vollständige Desinfektion erfolgt danach durch Auftragen von Herlisil® S6.</p>	22 kg Kanister	10003461025
<p>Herli® Rapid TWB (Brunnenreinigung/Regeneration von Filterkies)*</p> <p>Herli® Rapid TWB ist ein saurer Spezialreiniger aus aufeinander abgestimmten organischen und anorganischen Säuren. Der Reiniger Herli® Rapid TWB ist ein Kombinationsprodukt, in dem die Wirkprinzipien pH-Absenkung – Reduktion aufeinander abgestimmt sind. Anwendungsgebiete: Herli® Rapid TWB wird als Reiniger bei dem chemischen Verfahren nach DVGW W 130 verwendet. Im Bedarfsfall ist nach einer mechanischen Reinigung eine chemische Regenerierung durchzuführen. Verschiedenartige Verunreinigungen wie z. B. Kalk, Rost, Fett, Algen, Eisen oder Mangan (Verockerung) werden durch Herli® Rapid TWB gelöst. Nicht auf Chrom, unbeschichteten Metallbauteilen und Edelstahl verwenden. Korrosionsgefahr! Materialverträglichkeit immer vor der Verwendung prüfen. Die Reinigung kann mit einer Desinfektion mit Herlisil® S6 / Herlisil® S100 kombiniert werden.</p>	22 kg Kanister	10003471025
<p>Herlisil® Lösung 3% S6*</p> <p>Herlisil® S6 ist ein speziell stabilisiertes Wasserstoffperoxid (≤3%) zur gebrauchsfertigen Oberflächendesinfektion. Die Reinheit ist geprüft nach DIN EN 902. Herlisil® S6 erlaubt den Einsatz in Trinkwasserinstallationen und anderen wasserführenden Systemen. Anwendungsbereiche: Oberflächendesinfektion von Trinkwasserbehältern, allgemeine Sprühdeseinfektion von Räumen und Flächen in Krankenhäusern, Arztpraxen, Schulen, Hotels, Bädern, Saunen. Zur Desinfektion aller Arten von Wasserleitungen im Reise- und Freizeitbereich wie in Caravans, Wohnwagen, Reisebussen, Flugzeugen, auf Segel- oder Motorbooten. Für die Hygiene im Alltag sowie auch Tauch-Desinfektion von Geräten, Atemmasken, Mundduschen, Wasserbetten. Biozidprodukte vorsichtig verwenden. Vor Gebrauch stets Etikett und Produktinformationen lesen.</p>	1 kg Flasche 10 kg Kanister	10003501003 10003501015
<p>Herlisil® Spray 3% S6*</p> <p>Herlisil® S6 Spray ist ein speziell stabilisiertes Wasserstoffperoxid (≤3%) zur gebrauchsfertigen Oberflächendesinfektion in der praktischen 250 ml Sprühdose. Die Reinheit ist geprüft nach DIN EN 902 und erlaubt den Einsatz in Trinkwasserinstallationen und anderen wasserführenden Systemen. Anwendungsbereiche: Oberflächendesinfektion von Trinkwasserbehältern, allgemeine Sprühdeseinfektion von Räumen und Flächen in Krankenhäusern, Arztpraxen, Schulen, Hotels, Bädern, Saunen. Zur Desinfektion aller Arten von Wasserleitungen im Reise- und Freizeitbereich wie in Caravans, Wohnwagen, Reisebussen, Flugzeugen, auf Segel- oder Motorbooten. Für die Hygiene im Alltag sowie auch Tauch-Desinfektion von Geräten, Atemmasken, Mundduschen, Wasserbetten. Verfügbare Gebinde: 250 ml Sprühflasche</p>	12x 250 ml Dose	30000609998

REINIGUNG

DESINFEKTION IM TRINKWASSERBEREICH



<p>Herli® Biocid*</p> <p>Herli® Biocid ist ein flüssiges Desinfektionsmittel mit antimikrobiellen Eigenschaften. Wirkt bakterizid und fungizid. Zur Reinigung und Desinfektion von Springbrunnen, Hotel- und Privatbädern. GHS 05/07/09</p>	5 kg Kanister	10003401006
<p>Herli® FCM 1*</p> <p>Herlisil® Flüssiges Desinfektionsmittel für Trinkwassersysteme und Oberflächen Die Herlisil® Produkte sind vielfältig, umweltschonend und erfolgreich einsetzbar: in Wasserverteilungsanlagen in Kühltürmen, in vielen Bereichen der kommunalen Wasserversorgung bei Brunnen- und Rohrleitungsunternehmen, in Brauereien und Getränkeindustrie, in öffentlichen Schwimmbädern und Sanitär- und Hygienebereichen zur Oberflächendesinfektion.</p>	400 g Dose	10003415006
<p>Herlisil® Teststreifen</p> <p>Herlisil® Teststreifen zum Nachweis von Wasserstoffperoxid H2O2. Die Teststreifen sind für den Messbereich 0-100 ppm und 0-1000 ppm geeignet. Bei der Messung wird der Teststreifen in die Probe getaucht und mit der Farbskala verglichen.</p>	100 Stück 0-100 ppm 100 Stück 0-1000 ppm	1001119 3004986
<p>Herlisil® Sprühkopf für 1 l-Flasche</p>	1 Stück	1007224



*Biozide sicher verwenden. Vor Gebrauch stets Kennzeichnung und Produktinformationen lesen!
**IHO gelistet = IHO ist eine Desinfektionsmittelliste des Industrieverbands Hygiene und Oberflächenschutz.

GHS01 Explodierende Bombe | GHS02 Flamme | GHS03 Flamme über einem Kreis | GHS04 Gasflasche | GHS05 Ätzwirkung | GHS06 Totenkopf | GHS07 Ausrufezeichen | GHS08 Gesundheitsgefahr | GHS09 Umwelt

REINIGUNG

EDELSTAHL

Spezial SN 22 kg Kanister 10093211024
 Stark saurer Schaumreiniger auf Basis eines Mineralsäuregemisches mit einem hohen Anteil an reinigungsaktiven und schaumstabilisierenden Tensiden.
 GHS 05

TS-K 2000 Beizpaste 2 kg Dose 40000127001
 Die Beizpaste entfernt Anlauffarben, Verzunderungen und Korrosionsprodukte im Bereich der Schweißnaht- und Wärmeeinflusszone von Edelstahl-Werkstoffen. Geeignet für alle Edelstahlwerkstoffe.
 GHS 05/06

PRP Reinigungspaste 500 g Dose 30000321001
 Die Polier- und Reinigungspaste ist im Handauftragsverfahren auf die Edelstahloberflächen aufzutragen. Anschließend ist mit sauberem oder, falls vorgeschrieben, mit entsalztem Wasser abzuspülen. Ergiebigkeit: 6-10m² / kg, Kontaktzeit: 20 - 30 Min. Reinigt, poliert und konserviert in einem Arbeitsgang. Inhaltsstoffe sind gift-, säure- und phosphatfrei, biologisch abbaubar und hautfreundlich.



Spezial 38 S, saurer Schaumreiniger
 Saures Schaumreinigerkonzentrat auf Basis von Mineralsäure mit einem hohen Anteil an hochwirksamen Netzmitteln und schaumstabilisierenden Tensiden; als säurehaltiges Produkt hat es ein ausgeprägtes Lösevermögen gegenüber mineralischen Verschmutzungen auf Edelstahl-Oberflächen. 11 kg Kanister. GHS 05

Art.: 10009361015



Vlies-Rolle 320 sehr fein
 Vlies zur Reinigung und zum Polieren von Edelstahl-Oberflächen.
 B: 11,5 cm x L: 10 m.

Art.: 2225786

KÜCHENBEREICH

Spülglanz 1 l Flasche 10046211003
 10 l Kanister 10009431019
 Spülglanz ist ein pH-neutrales Reinigerkonzentrat, das eine schnelle und besonders schonende Reinigung ermöglicht. Durch die Abmischung schnellnetzender und emulgierender Tenside hat Spülglanz ein überragendes Fettlösevermögen. Spülglanz eignet sich hervorragend für die schnelle und schonende Reinigung von Geschirr.
 GHS 07

Eilfix® Profi-Tabs 160x 18 g Stück 10093265017
 Professioneller 2-Phasen-Geschirrspül-Tab für alle gängigen Haushaltsmaschinen und halbgewerblichen Anlagen mit einer Laufzeit über 20 Minuten.
 GHS 07

Tolo Soft Handseife 10 l Kanister 10009871019
 Flüssige Handwaschseife. Auf Basis milder, hautfreundlicher Substanzen hergestelltes Kosmetikprodukt. Selbst bei häufiger Anwendung größtmögliche Schonung und Pflege der strapazierten Haut; sehr ergiebig und spendergeeignet.
 GHS 07

GHS01 Explodierende Bombe | GHS02 Flamme | GHS03 Flamme über einem Kreis | GHS04 Gasflasche | GHS05 Ätzwirkung | GHS06 Totenkopf | GHS07 Ausrufezeichen | GHS08 Gesundheitsgefahr | GHS09 Umwelt

REINIGUNG

SANITÄRBEREICH



Duftspender DIS Automatik, batteriebetrieb, m. Sensortech
 Ideale Lösung gegen schlechte Gerüche! Der Duftspender versprüht automatisch einen angenehmen und frischen Duft. Die Sprühintervalle sind individuell einstellbar. Durch einen Sensor kann er auf Licht und Dunkelheit reagieren. Betrieben wird er über Batterien.

Art.: 1004043



Duftstoff Lemon 320 ml für Duftspender DIS
 Duftspray für den Duftspender DIS Automatik! Das Duftspray ist eine effektive Lösung gegen schlechte Gerüche. Der Duft wirkt sehr erfrischend.

Art.: 1004044

Bacy-San® (Geruchskiller) Bacy-San® ist ein Geruchskiller mit hygienischer Wirkung. Wirtschaftlich in der Anwendung. Auch für empfindliche Oberflächen geeignet. Neutralisiert und desodoriert in empfindlichen Bereichen wie Müll-Sammelstellen, Gullys, Abflüssen, Toiletten. GHS 07	10 l Kanister	10087591021
WC-Duftspüler "Meeresfrische"	18 Stück Karton	2229023
WC-Bürste mit Randleiniger	1 Stück	1006541
WC-Bürste 38 cm, Kunststoff weiß	1 Stück	2000327
WC-Garnitur weiß Kunststoff, mit eingehängter Bürste	1 Stück	2001421
WC-Reiniger Kraftgel Umweltfreundliches WC-Reiniger-Gel sorgt mit starker Wirkung zuverlässig für hygienische Frische in Ihrem WC. Die Wirkung beruht auf Bio-Zitronensäure, die vollständig biologisch abbaubar ist. Das Gel haftet gut an der Oberfläche.	6x 750 ml	10091575017
WC-Reiniger- u. Entkalker Tabs plus 16 Tabs á 25g /Pack	1 Karton	10093275017
Toilettenpapier 3 lg. weiß, 250 Blatt	56 Rollen	2001682
Toilettenpapier Basic 2 lg. natur, 250 Blatt	64 Rollen	1005819

REINIGUNG

HANDHYGIENE



GOJO-Seifenspender für 800 ml
Aus robustem, schlagfestem ABS Kunststoff. 800 ml Kartuschen-System mit großem Drucktaster. Integriertes Sichtfenster zur Füllstandskontrolle. Maße: B 125 x H 265 x T 140 mm.

Art.: 1003061 (Seifenspender)
Art.: 1003062 (Handseifenpatrone GOJO - 800 ml)



Seifenspender Clivia 80
Weiß, 800 ml, 250 x 95 x 95 mm.

Art.: 1005821 (Seifenspender)
Art.: 1003779 (Cremeseife rosé - 10 Liter)
Art.: 1003778 (Handseifencreme Pfirsich inkl. Pumpspender 500 ml)



Eurospender für 1 l
Eurospender mit kurzem Armhebel! Zu dem Spender passen alle marktüblichen Ein- und Mehrweggebinde. Er besteht aus einem stabilen hygienischen Aluminiumgehäuse, das leicht zu montieren ist. Der Armhebel ist einfach zu bedienen.

Art.: 2000158



Kunststoffspender für 1 l Flasche
Mit transparenter Verschlussblende.

Art.: 2001965



Kunststoffspender für 1 l Flasche
Aufschraubbar.

Art.: 2221915



Handtuchspender
weiß, Kunststoff, 28,5 x 14,5 x 41,5.

Art.: 1004843



Handtuchrollen 2-lagig
weiß, 20 x 36 cm, 450 Blatt/Rolle.

Art.: 2222012



Falhandtücher natur
25 x 23 cm, VE = 5000 Blatt.

Art.: 1003781

REINIGUNG

TRICURA HAUTSCHUTZPLAN

Der Hand- und Hautschutzplan

Zu einer guten Hautschutzorganisation gehören auch Hinweise zur Frage, welche konkreten Schutzmaßnahmen am jeweiligen Arbeitsplatz zu verwenden sind. Ein wichtiges Hilfsmittel ist hierbei der Hand- und Hautschutzplan. Aus einem solchen Plan kann der Arbeitnehmer entnehmen, für welche Arbeiten in bestimmten Arbeitsbereichen welche Hautmittel und welche Handschuhe zu benutzen sind. Die Aufstellung des Hand- und Hautschutzplanes und die Auswahl der Präparate sollte unter sicherheitstechnischer und betriebsärztlicher Beratung erfolgen. Im Anschluss wird dieser Plan dann zur Information der Mitarbeiterinnen und Mitarbeiter ausgehängt.

Art der Hautbelastung	Hautschutz vor der Arbeit	Hautreinigung nach der Arbeit	Hautpflege nach der Arbeit
Leichte Verschmutzungen durch Feuchtarbeiten, Umgang mit Desinfektionsmitteln, Reinigungslösungen etc.	 PEVAPERM Hautschutz-Lotion	 PEVAPLUS Hautreinigungs-Lotion	 PEVALIND Hautpflege-Lotion

HANDHYGIENE

Pevaperm Hautschutz-Lotion Die Pevaperm Hautschutz-Lotion schützt die Haut bei der Durchführung von Arbeiten.	1	Liter	30001006403
Pevaplus Hautreinigungs-Lotion Die Pevaplus Hautreinigungs-Lotion reinigt die Haut effektiv und mild.	1	Liter	30001006404
Pevalind Hautpflege-Lotion Die Pevalind Hautpflege-Lotion pflegt die strapazierte Haut.	1	Liter	30001006405

Nachhaltige Produkte für die Wäschereihygiene



Konsumenten suchen zunehmend nach nachhaltigen Alternativen zu konventionellen Waschprodukten, ohne dabei auf Leistungsfähigkeit verzichten zu wollen. BÜFA Reinigungssysteme betreibt in diesem Bereich intensive Forschung, um bessere Produktformulierungen zu finden, die diesen gestiegenen Anforderungen genügen und auf nachhaltigen und ökologischen Rohstoffen basieren.

Unsere Forschungsabteilung arbeitet intensiv daran, die perfekte Balance zwischen Wirtschaftlichkeit, Qualität und Wirksamkeit auf der einen und Ökologie und Nachhaltigkeit auf der anderen Seite zu finden. Wir verfügen in unserem Haus über alle erforderlichen Ressourcen, um eine eigenständige Lösung zu entwickeln. Dabei hilft uns eine über Jahrzehnte gesammelte Expertise in Bezug auf Waschmittel und Waschsyste-me. Wir entwickeln richtungsweisende Produkte, die auf dem Markt einzigartig sind.



WASCHMITTEL MIT HÖCHSTMÖGLICHER VERTRÄGLICHKEIT FÜR WASCHGUT, MENSCH UND UMWELT.

Die Rezepturen von BÜFA power by nature kommen ohne besorgniserregende Substanzen (SVHCs) aus und sind frei von Phosphaten, Phosphonaten, Perboraten und NTA. Unsere neu entwickelten Formulierungen setzen wir in Produkten und Waschverfahren um und setzen dabei auf Umweltzertifizierungen wie das EU Ecolabel. Dabei gilt immer, dass eine ökologisch nachhaltige Verhaltensweise mit BÜFA beginnt. Es ist gesellschaftlich breit akzeptiert, dass ein sorgsamer Umgang mit der Natur und ihren Ressourcen heute einen zentralen Stellenwert einnimmt. Das gilt auch für Ihre Kunden, die sensibel auf das Thema Umweltschutz reagieren.

Was mit unserer inneren Haltung begann, ist heute in Gesetzen ausformuliert, taucht in Vorgaben auf und führt zu wichtigen Selbstverpflichtungen.

Mit BÜFA power by nature wachsen Sie mit diesen gestiegenen Anforderungen mit.

Welche Vorteile bieten die EU Ecolabel zertifizierten BÜFA power by nature Ozerna ECO Systeme und Produkte?



IN SECHS PUNKTEN STELLEN WIR IHNEN DAR, WARUM DAS EU ECOLABEL ZERTIFIZIERTE BÜFA POWER BY NATURE OZERNA ECO SYSTEM UND PRODUKTE FÜR SIE DIE BESTE WAHL SIND:

1. Keine schädlichen oder umweltbelastenden Substanzen

Viele konventionelle Waschmittel besitzen Substanzen, die der Umwelt schaden. Unsere Produkte sind hingegen EU Ecolabel zertifiziert und erfüllen strenge Anforderungen in Hinblick auf die biologische Abbaubarkeit von Tensiden und den Eintrag in das Abwasser. Biologisch schwer abbaubare Produkte wie EDTA, Mikroplastik und Triclosan verbietet das

EU Ecolabel, sie kommen in unseren Reinigungsmitteln nicht vor. Sie finden in unseren Produkten nur sehr wenige und ausgewählte Duftstoffe, Konservierungsmittel, Farbstoffe und Enzyme. Die Rezepturen sind frei von akut toxischen, krebserregenden, mutagenen oder reproduktionstoxischen Substanzen.

2. Palmöl aus nachhaltiger Produktion

Das EU Ecolabel erlaubt die Verwendung von Rohstoffen auf Palmölbasis, diese müssen jedoch aus nachhaltiger Produktion stammen. In unseren Produkten finden Sie kein Palmöl aus Plantagen, für die Regenwaldflächen weichen mussten. Für den Nachweis der nachhaltigen Palmölproduktion sind nur ausgewählte Zertifikate wie RSPO (The Roundtable for

Sustainable Palm Oil) akzeptiert. Das stellt sicher, dass die Ressourcen tatsächlich aus nachhaltiger Produktion stammen. Alle unsere Produkte aus dem BÜFA Eco System, die auf Palmölbasis hergestellte Wirkstoffe verwenden, sind deshalb RSPO-zertifiziert.

3. Geringe Menge an Abfällen

Wir setzen bei unseren Produkten auf recycelbare Materialien und helfen dabei, die Menge an anfallenden Kunststoffen und Abfällen zu reduzieren. Damit erfüllen wir eine weitere wichtige Vorgabe des EU Ecolabels. Wir genügen den strengen Anforderungen, die die Zertifizierung an das Verhältnis von eingesetzter Verpackung zu bereitgestellter

Waschdosierung stellt. Dieses Verhältnis soll möglichst gering ausfallen. Zudem geben wir dem Verbraucher klare Anweisungen, wie er die Verpackung ordnungsgemäß entsorgen kann. Viele Stoffe finden Sie in unseren Produkten überhaupt nicht. Wir verzichten darauf und leisten damit einen Beitrag zur CO₂-Reduktion.

4. Kein unnötiger Energie- oder Wasserverbrauch

Wir setzen uns konsequent dafür ein, alle Ressourcen optimal zu nutzen und einer Verschwendung von Wasser und Energie entgegenzuwirken. Unsere Reinigungsmittel sind auch bei niedrigen Temperaturen und bei geringer Dosierung wirksam. Die Gebrauchs-

tauglichkeit unserer Produkte ist geprüft. Wir legen alle erforderlichen Dokumente vor, um das zu belegen. Aus diesem Grund erhalten wir das wichtige EU Ecolabel. Es ist für unsere Kunden die Garantie, dass keine Ressourcenverschwendung stattfindet.

5. Keine Überdosierung

Mit unseren klugen und präzisen Dosieranweisungen tragen wir dazu bei, dass es bei der Verwendung unserer Waschmittel nicht zur Verschwendung von Material kommt. Ein übermäßiger Gebrauch oder das Wegwerfen von Waschmitteln resultiert häufig aus falschen Dosierungsanweisungen. Das EU Ecolabel sieht vor, dass jedem Produkt leicht nachvollziehbare,

vollständige und genaue Anweisungen zur Dosierung vorliegen. Wir genügen auch in diesem Punkt allen Anforderungen und präsentieren moderne Produkte mit einfacher Anwendung. Die Vorgaben stellen sicher, dass die Referenzdosis in keinem Fall eine bestimmte Menge an Flüssigkeit pro Waschgang bzw. Kilogramm pro Waschladung überschreitet.

6. Selbstverzicht auf phosphorhaltige Substanzen

Wir belegen unsere nachhaltige Herangehensweise auch mit einem freiwillig auferlegten Selbstverzicht auf phosphorhaltige Substanzen. Die Zertifizierung gemäß EU Ecolabel sieht diese Phosphorfreiheit zwar nicht vor, für uns ist es aber ein wichtiges Anliegen, auch in dieser Hinsicht ein vollständig unbedenkliches und umweltschonendes Produkt zu präsentieren. Wir beziehen uns mit unserem Verzicht auf alle Verbindungen, die das chemische Element Phosphor

enthalten und sind damit besonders konsequent. Wir leisten durch den Verzicht auf Phosphor einen wichtigen Beitrag zur Eutrophie-Vermeidung und damit der Anreicherung von Nährstoffen im Ökosystem, wie etwa in Gewässern sowie der Schonung der natürlichen Phosphorquellen. Die Einhaltung aller Vorgaben des EU Ecolabels und unser freiwilliger Selbstverzicht münden in folgende hervorragende Eigenschaften unserer Produkte und Waschsyste-

- ERHÖHTE SICHERHEIT IN DER ANWENDUNG
- NATÜRLICHE INHALTSSTOFFE DURCH ZERTIFIZIERTE HERKUNFT DER ROHSTOFFE
- EINSATZ VON 100% WIEDERVERWENDBAREN VERPACKUNGEN
- GEPRÜFTE PRODUKTE UND DOSIERUNGEN
- MÜLLVERMEIDUNG
- GERINGSTE EINSATZMENGEN FÜR BESTE WASCHLEISTUNGEN
- GERINGSTMÖGLICHER EINTRAG IN AQUATISCHE ÖKOSYSTEME
- VERZICHT AUF PHOSPHORHALTIGE SUBSTANZEN

REINIGUNG

WÄSCHEHYGIENE

Ozerna Premium, phosphatfr. Vollwaschmittel

20 kg Sack

10006735002

Ozerna Premium ist ein phosphatfreies Hochleistungs-Universalwaschmittel, ideal für Textilreinigungen. Durch die hohen Konzentrationen an Enzymen und Sauerstoffbleiche sowie einer hochwirksamen Tensidkombination ist es auch schon bei niedrigen Temperaturen voll wirksam. GHS 07

Ozerna Sept One

20 kg Sack

10100605002

Desinfektionswaschmittel. Gelistet für die chemothermische Wäschedesinfektion nach § 18 IfSG beim RKI. Optimale Waschkraft schon ab 40 °C. Wäscht, desinfiziert und bleicht in einem Arbeitsgang. Wirksam bei Temperaturen von 30 - 90 °C. Phosphatfrei.

Lizerna Aura Wäscheweichspüler

20 kg Kanister

10081681090

Lizerna Aura ist ein Wäscheweichspüler mit mikroverkapseltem Duft für ein langanhaltendes Dufterlebnis. Erzielt durch seine innovative Formulierung ein angenehm weichen Warengriff.



GHS01 Explodierende Bombe | GHS02 Flamme | GHS03 Flamme über einem Kreis | GHS04 Gasflasche | GHS05 Ätzwirkung | GHS06 Totenkopf | GHS07 Ausrufezeichen | GHS08 Gesundheitsgefahr | GHS09 Umwelt



Unsere breite Angebotspalette reicht von geblisterten Tabletten über einzeln abgepackte Pulverreagenzien bis hin zu Flüssigreagenzien in dosiergenauen Tropfflaschen.

REAGENZTABLETTE

DPD-Tabletten Nr. 1 Photometer	500 Stück	1001166
DPD-Tabletten Nr. 1 High Calcium	500 Stück	1001150
DPD-Tabletten Nr. 3 Photometer	500 Stück	1001167
DPD-Tabletten Nr. 3 High Calcium	500 Stück	2221596
pH-Tabletten für Comperator	500 Stück	2300423
pH-Tabletten Photometer	500 Stück	1001168
Aluminium-Tabletten Nr. 1	100 Stück	1001154
Aluminium-Tabletten Nr. 2	100 Stück	1001155
Aluminium-Tabletten Nr. 1	250 Stück	2000849
Aluminium-Tabletten Nr. 2	250 Stück	2000850
Ammonium Nr. 1 Tabletten	250 Stück	1004409
Ammonium Nr. 2 Tabletten	250 Stück	1004410
Alka-M-Photometertabletten	100 Stück	1004455
Alka-M-Photometertabletten	250 Stück	1001201
Alka-M-HR Photometer	250 Stück	2224525
Alka-Test-Tabletten	100 Stück	1001164



DPD 1 Pufferlösung 15 ml, blaue. Flasche	1 Stück	1001193
DPD 1 Pufferlösung 100 ml, blaue Flasche	1 Stück	1001188
DPD 1 Reagenzlösung 15 ml, grüne Flasche	1 Stück	1001194
DPD 1 Reagenzlösung 100 ml, grüne Flasche	1 Stück	1001189
DPD 3 Reagenzlösung 15 ml, rote Flasche	1 Stück	1001195
DPD 3 Reagenzlösung 100 ml, rote Flasche	1 Stück	1001190
pH-Lösung pH 6,5-8,4; 15 ml, weiße Flasche	1 Stück	1001196
pH-lösung pH 6,5-8,4; 100 ml, weiße Flasche	1 Stück	2221456
Oxycon Start (Puffer), 45 ml	1 Stück	1005413
Oxycon DPD 1a & 1b, 45 ml im Set	1 Set	1004992
Oxycon 2, 45 ml	1 Stück	1004993
Oxycon pH (Phenolrot), 45 ml	1 Stück	1004995
Reagenzienset Chlor Typ 412, 350 Messungen	1 Set	1004071
Chlor-Reagenz 1, orange, 30 ml	1 Stück	2221773
Chlor-Reagenz 2, blau, 30 ml	1 Stück	2000164
Chlor-Reagenz 3, grün, 30 ml	1 Stück	2221771
pH-Reagenz 3, rot, 30 ml	1 Stück	1004072
Messreagenz A1, 16 ml	1 Stück	1002001
Messreagenz A2, 12 ml	1 Stück	1002002
Messreagenz B, 16 ml	1 Stück	1002003
pH-Reagenz Typ TM, 16 ml	1 Stück	1002004



WASSERANALYTIK

MESSGERÄTE

Die **SensoDirect** 110-Serie besteht aus mehreren batteriebetriebenen Handmessgeräten, konzipiert für den Einsatz unter erschwerten Bedingungen. Neben hoher Messgenauigkeit und geringem Gewicht punktet die Geräteserie durch die Schutzarmierung mit integriertem Elektrodenhalter.

SensoDirect 110

Messbereich: 0,001 ... 1.999 mS/cm, inkl. Elektrode und Batterie, komplett im Koffer.

Art.: 2223780

SensoDirect Salt110

Messbereich: 0 .. 10 % Salz, inkl. Elektrode, Batterie, komplett im Koffer.

Art.: 2220189

SensoDirect pH110

0 ... 14 pH, inkl. Pufferlösungen 4 und 7, Batterie, im Koffer.

Art.: 1004138

pH-Elektrode Kunststoff/Gel

Typ pH 110, Typ 330.

Art.: 2223360



Die **Lovibond® SD-Serie** besteht aus einer Reihe kompakter, einfach zu bedienender, tragbarer Geräte für die genaue Messung von pH, Redox/ ORP, Con, TDS oder Salz. Mit dem robusten und komplett wasserdichten (IP67) Gehäuse sind diese Messgeräte die ideale Lösung für In-situ-Tests in Umwelt-, Industrie- oder Pool- & Spa-Anwendungen. Die Geräte sind mit auswechselbaren Elektroden ausgestattet, um eine lange Lebensdauer und Funktionalität sicherzustellen.



pH-Messgerät SD 50 (IP 67)

pH, 0 ... 14 pH, inkl. Puffertabletten pH 4, 7 und 10

Art.: 2220687

pH-Messgerät SD 50 (IP 67)

H, 0 ... 14 pH, inkl. Puffer-Set pH 4, 7 + Koffer

Art.: 2225194

Ersatzelektrode für SD 50 pH

Art.: 2225688



Minikit

- Tablettenbasierter Schnelltest
- Einfache Handhabung
- Exakte Dosierung
- Hohe Genauigkeit

Minikit Säurekapazität AF444

Art.: 2001779

Minikit Gesamthärte AF445

Art.: 1004101

WASSERANALYTIK

PHOTOMETER

MD 100, MD 110 & MD 200 PHOTOMETER

Mit diesem starken Trio sind Sie auf jede Herausforderung in fast allen Bereichen der Wasseranalytik bestens vorbereitet. In den Geräten wird eine hochpräzise Optik mit langzeitstabilen LEDs als Lichtquelle sowie hochwertigen Interferenzfiltern eingesetzt. Die gesamte Messeinheit ist wartungsfrei. Analysenergebnisse sind jederzeit präzise und können unter geringem Zeitaufwand reproduziert werden.

MD 100 und MD 110 mit Bluetooth®

Sie sind klein. Sie sind robust. Sie sind im Handheld-Design: Die Single- und Multiparameter-Photometer der MD 100 und MD 110 Serie eignen sich bestens für die mobile Vor-Ort-Analyse. Beide Geräteserien kommen in nahezu allen Bereichen der Wasseranalytik zum Einsatz.

Der Unterschied: Die Reihe MD 110 ist ergänzt um eine Bluetooth® Schnittstelle.

Art.: 2224343 MD 100 ALU, Single Photometer

Art.: 2225685 MD 100, 2 in 1, Cl + pH, Photometer im Koffer mit Tabletten

MD 200

Der Benchtop-Klassiker von Lovibond®. Seit Jahren überzeugt dieses Messgerät schon durch höchste Genauigkeit und Qualität. Die Serie besteht aus 2in1, 3in1, 4in1, 5in1 und 6in1 Varianten und findet Anwendung in allen Bereichen der Wasseranalytik.

Art.: 2221379 MD 200 CL-pH-KS4.3, Photometer im Koffer, Tabletten

Art.: 2223993 MD 200 CL-pH-KS4.3, Photometer im Koffer, Tropfen

Art.: 2228179 MD 200 CL Clo2-pH KS4.3, Photometer im Koffer, Tabletten

PHOTOMETER PM 600, PM 620 & PM 630

Die PM 600er Photometerserie erfüllt alle Anforderungen anspruchsvoller Schwimmbadbetreiber an eine moderne Wasseranalytik. Das PM 600 analysiert die wichtigsten Schwimmbadparameter für die Wasserkonditionierung: Alkalität, Brom, Chlor, Cyanursäure, Eisen, Calciumhärte, Kupfer, Natriumhypochlorit (Chlorbleichlaug), Phosphat, Ozon und pH-Wert. Das PM 620 erweitert diese Funktionalität auf bis zu 34 Nachweismethoden, von Alkalität bis Wasserstoffperoxid. Das PM 630 entspricht dem PM 620 und punktet mit einer Bluetooth® Schnittstelle zur einfachen Datenübertragung auf Smartphone oder Tablet.



PM 600 Art.: 2223309

Analysiert 13 Schwimmbadparameter, komplett im Koffer ohne Reagenzien, Infrarot-Schnittstelle.

PM 620 Art.: 2223990

Erweiterte Messung auf bis zu 34 Parameter, komplett im Koffer ohne Reagenzien, Infrarot-Schnittstelle.

PM 630 mit Bluetooth® Art.: 2225686

34 Parameter messbar, mit Bluetooth-Schnittstelle.

Infrarot Datenübertragungsmodul IRiM Art.: 2225687

Mit dem Infrarot Interface Modul werden die Messdaten des Photometers PM 600/PM 620 mittels moderner Infrarottechnik an eine von drei optionalen Schnittstellen übertragen.





- Referenzstandard-Kit Chlor, für MD 200, 0,2 und 1,0 mg/l
- Referenzstandard-Kit pH, für MD 200, 7,45 pH
- Referenzstandard-Kit Chlor, für PM-Photometer, 0,5 und 2,0 mg/l
- Referenzstandard-Kit pH, für PM-Photometer, 7,45 pH

Kit für MD200, Photometer Chlor		2223783
Kit für MD200, Photometer pH		2223784
Kit für PM-Photometer Chlor		2225690
Kit für PM-Photometer pH		2225691
ZUBEHÖR		
Küvettenständer	1 Stück	2223245
Dichtring für Rundküvette Ø 24 mm	12 Stück/VE	2001925
Rundküvette, 10 ml	12 Stück/VE	1001200
Rundküvette, 10 ml	5 Stück/VE	2225692
Reinigungsbürste, Länge: 10 cm	1 Stück	1004323
Kunststoff-Rührstab, 13 cm	1 Stück	1002850
Kunststoff-Messbecher, 100 ml	1 Stück	1004013
Glasküvette 62 mm 20s /20n	1 Stück	2001083

PoolLab® 1.0

Der neue PoolLab® 1.0 ist die perfekte Lösung für die professionelle Wasseranalyse von privaten Pools und Spas. Die fest eingebaute, aber wechselbare Küvette erlaubt die schnelle Probenahme, indem der IP68 wasserfeste PoolLab® einfach ins Wasser getaucht wird. 6 Tasten geben direkten Zugriff auf den ZERO-Vorgang (nur 1x pro Messreihe erforderlich) sowie die einzelnen Messverfahren: pH, Chlor (frei/gebunden/gesamt), Alkalinität (Säurekapazität), Cyanursäure (Stabilisator), Aktivsauerstoff (MPS), Brom, Chlordioxid, Ozon, Wasserstoffperoxid und Härte (Gesamt, Kalzium). Der PoolLab® verfügt über Bluetooth und kann damit kabellos an die kostenlose Software und App angeschlossen werden, um Testergebnisse kontextbezogen zu synchronisieren, Reports zu drucken und sogar Dosierempfehlungen auf Basis individuell eingegebener Wasserpflegemittel zu erhalten.

Basis-Kit, bestehend aus:

- 1 x PoolLab 1.0 mit Bluetooth 4.0 @, IP67 wasserfest
- 1 x Transparente Kunststoffbox
- 1 x Lichtschutzkappe
- 1 x Rührstab aus Kunststoff
- 1 x 10 ml Spritze
- 3 x AAA Batterien
- 1 x Gebrauchsanleitung

Reagenzien:

- 20 Tabletten Phenol Red Photometer
- 20 Tabletten DPD N° 1 Photometer
- 10 Tabletten DPD N° 3 Photometer
- 10 Tabletten Alkalinity-M Photometer
- 10 Tabletten CYA-Test Photometer

Art.: 2229382



Gesamthärte Messbesteck Doppelpackung

Messbesteck zur Messung der Wasserhärte in Grad deutscher Härte (°dH). Das Messbesteck reicht für ca. 600 °dH, d. h. bei einer Gesamthärte von 20° dH können etwa 30 Titrationen durchgeführt werden. Ideal zur schnellen Bestimmung der Wasserhärte von Trink-, Brunnen- und Poolwasser oder sonstigen Messungen. Mindesthaltbarkeit: 2 Jahre bei Lagerung 10°C-25°C. Lieferumfang: 2x 15 ml Indikatorlösung, 1x Messbehälter, 1x Bedienungsanleitung.

Art.: 10102985017



TECHNIK UND SCHWIMMBAD- AUSRÜSTUNG

TECHNIK UND SCHWIMMBADAUSRÜSTUNG

Von kleinen und großen Dingen.

Manchmal sind es bekanntlich die kleinen Dinge, die Großes bewirken und die das Schwimmerlebnis besonders intensiv spürbar machen. So schön. So gut. Doch ein Schwimmbad braucht mehr als Licht und Wasser! Deshalb rüsten wir Sie bei Tricura auch mit den Dingen aus, die Ihre Badegäste nicht zu Gesicht bekommen.

Mess- und Regelanlagen, Dosiertechnik, Filteranlagen und Pumpen bestücken unser stetig wachsendes Sortiment. Und nicht nur bei der laufenden Technik sollten Sie Tricura ins Boot holen: Auch bei der Umstellung und Aufrüstung Ihrer Anlagen beraten wir Sie gerne. Und nicht nur das: Ob Neubau, Sanierung oder Wartung, wir sind Ihr zuverlässiger Partner. Eben immer dann, wenn ´s termintreu fertig werden soll. Immer dann, wenn Sie ein garantiertes Budget wünschen. Immer dann, wenn ´s einfach gut werden muss!

Langfristig prüfen. Langfristig profitieren.

Professionalität zeigt sich unserer Meinung nach vor allem in einer langfristigen Partnerschaft. Deshalb betreuen wir Ihre Anlagen stetig und engmaschig. Die jährliche Kontrolle und Sicherheitsprüfung durch unser Fachpersonal hat oberste Priorität. Und wenn ´s mal brennt: Unser technischer Notdienst ist Tag und Nacht für Sie da. Übrigens an 365 Tagen im Jahr!

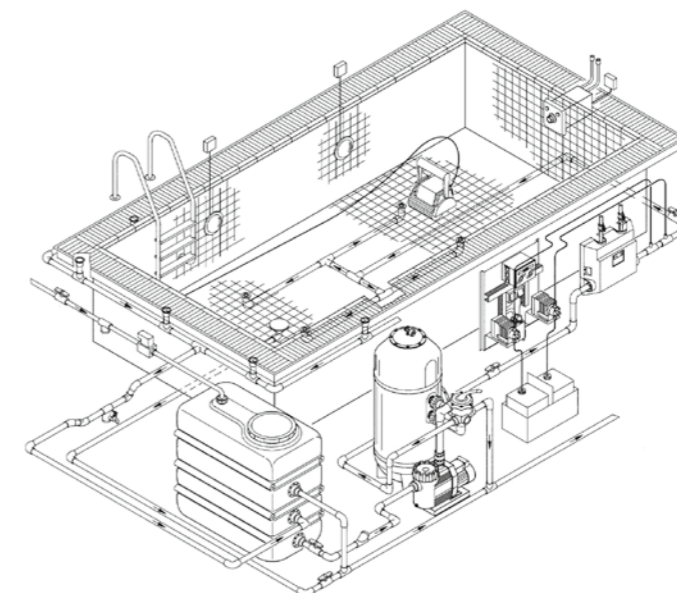

TECHNIKPROFIL DER TRICURA

Filtersanierungen

Überprüfung von Filteranlagen auf DIN-Konformität und Ermittlung von Optimierungspotentialen in der Filterhydraulik/Rückspülung zur Wasser- und Energieeinsparung.

Wir sanieren Filterkessel jeglicher Art:

- GFK
- Beton
- Stahl beschichtet
- Stahl gummiert
- geteilte Ausführungen
- Kunststoff

Chlorungsanlagen

Neuinstallation, Inbetriebnahme und Wartung von Chlorungsanlagen unter Verwendung von Chlorgas nach DIN 19606, Calciumhypochlorit, Chlor-Elektrolyse und Natriumhypochlorit.

Sicherheitsüberprüfung von Bestandsanlagen. Kurzfristige Lieferung von Anlagenkomponenten, Ersatzteile- und Zubehör aller gängigen Anlagenhersteller (wie z. B. Evoqua | ProMinent | Jesco | WDT). Unterweisung und Schulung der Mitarbeiter/-innen.

Dosieranlagen

Neuinstallation, Inbetriebnahme und Wartung von Dosieranlagen/Dosierstationen für Flüssigchemikalien sowie Feststoffe zur Wasseraufbereitung. Anlagenkomponenten, Ersatzteile und Zubehör aller gängigen Anlagenhersteller (wie z. B. Evoqua | ProMinent | Jesco | WDT).

- Flockungsmittel
- pH-Korrekturmittel, flüssig
- Natriumcarbonat (Soda)
- Natriumhydrogencarbonat
- Chlordioxid
- Pulver-Aktivkohle
- Reinigungsmittel

Mess- und Regelgeräte

Planung, Installation und Wartung von MSR-Anlagen gemäß DIN 19643 sowie weiterführende Anbindung an die GLT und Integration in bestehende Netzwerke. Anlagenkomponenten, Ersatzteile und Zubehör aller gängigen Anlagenhersteller (wie z. B. Evoqua | ProMinent | Jesco | WDT).

Serviceleistungen

Optimierung sämtlicher Aufbereitungsprozesse in Ihrem Bad.

Badewassertechnik öffentlich

Lieferung, Montage und Wartung von Anlagenkomponenten der Badewassertechnik:

- Umwälzpumpen (Herborner | Speck | Schmalenberger)
- Attraktionspumpen
- Spülluftgebläse
- Frequenzumrichter
- Messwasserpumpen
- Messwasser-Rückföhranlagen
- Haar- und Fasernfänger aus Kunststoff
- Rohwasserspeicher aus PE | PP
- Rohrleitungsbau (PVC, PE, PP) und Reparatur
- Filterbehälter aus Stahl, GFK, Kunststoff und Edelstahl
- Filterarmaturen (z. B. Be- und Entlüfter | Mannlochdeckel | Schaugläser)
- Absperrklappen (Ebro | InterApp | GEMÜ)
- Magnetventile
- Volumenstrommessgeräte
- Wärmetauscher
- Strömungswächter
- UV-Anlagen
- Chlordioxidanlagen
- Marmorkies-Reaktionstürme
- Enthärtungsanlagen
- LED-Schweinwerfer

Schwimmbeckenbau öffentlich

Planung, Lieferung, Montage und Wartung von Myrtha-Pools. Zur Realisierung der Schwimmbecken setzt Myrtha Pools die Myrtha®-Technologie ein, die eine wahre Innovation im Bereich vorgefertigter Schwimmbecken darstellt: Es handelt sich dabei um ein Modulsystem, das auf dem Einsatz von Wandelementen aus Edelstahl basiert. Unter Einsatz von hohen Temperaturen wird eine Hart-PVC-Schicht auflaminiert. Dekorative Elemente wie Keramik und Glasmosaik unterstreichen das hochwertige Erscheinungsbild.

Die Myrtha®-Technologie wird den Anforderungen im Wettkampfbereich und im öffentlichen Einsatz (Hotels, Freizeitanlagen, Thermal- und Sportzentren) gerecht. Wir bieten technische und ästhetische Lösungen, die in unserer Branche ihresgleichen suchen.

Schwimmbeckenbau privat

Fertig-Schwimmbecken im gehobenen Segment für jeden Bedarf, inkl. der Badewassertechnik und aller Einbauteile. Komfort, solide Qualität, schickes Design und ausgefeilte Technik zeichnen diese aus Epoxy-Acrylat hergestellten Becken aus.

FILTERSANIERUNG

FILTERSANIERUNG FÜR DAS ÖFFENTLICHE SCHWIMMBAD

Wenn die Filteranlage nicht mehr richtig arbeitet, hört der Badespaß auf.
Zur Wiederherstellung/Sicherstellung einer guten Badewasserqualität ist eine regelmäßige
Überprüfung bzw. Sanierung der Filterkessel erforderlich.

PROFITIEREN SIE VON UNSERER 20-JÄHRIGEN ERFAHRUNG!

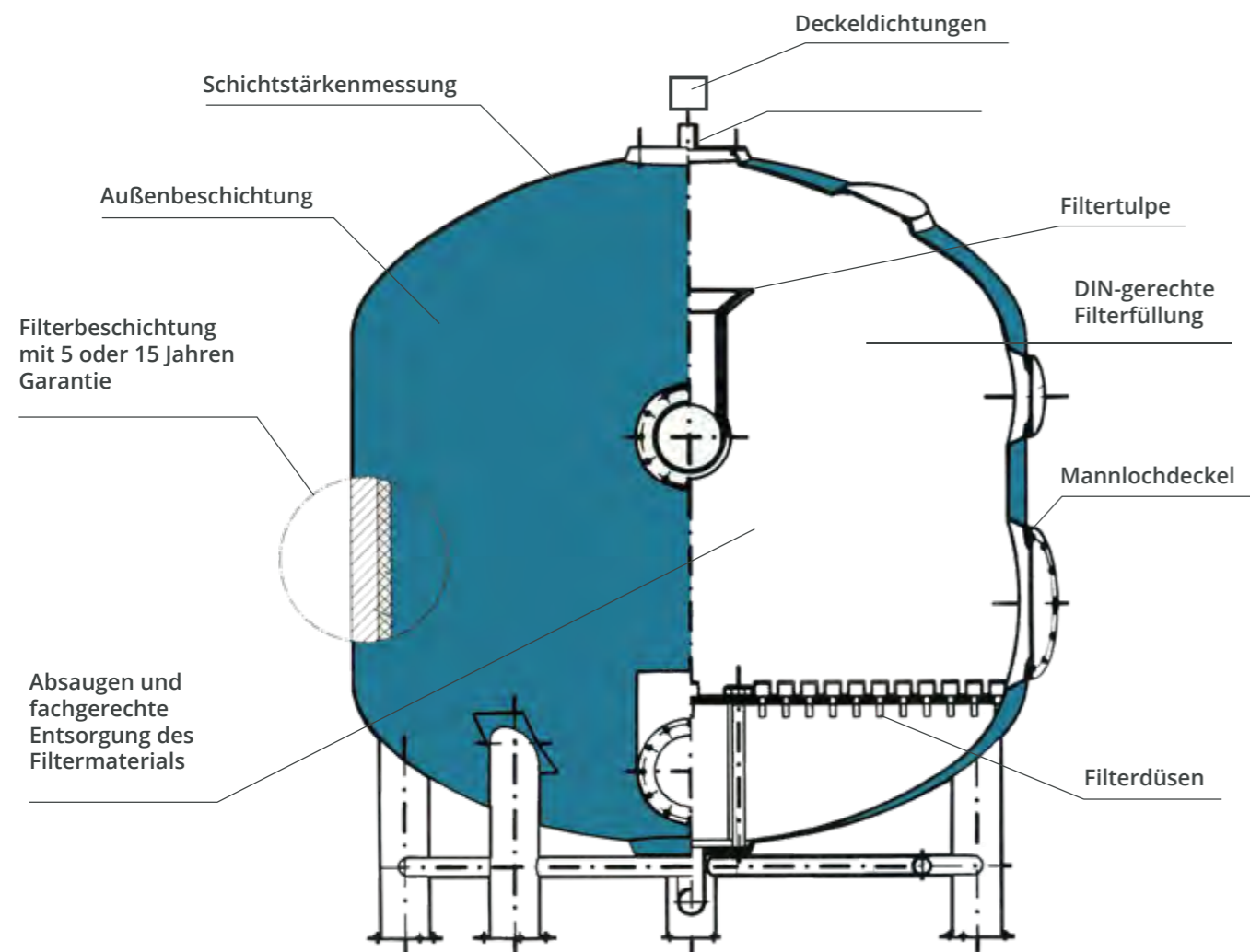

FILTERSANIERUNG

FILTERSANIERUNG FÜR DAS ÖFFENTLICHE SCHWIMMBAD

Überprüfung von Filteranlagen auf DIN-Konformität und Ermittlung von Optimierungspotentialen in der Filterhydraulik/Rückspülung zur Wasser- und Energieeinsparung.

Wir sanieren Filterkessel jeglicher Art:

- GFK
- Beton
- Stahl beschichtet
- Stahl gummiert
- geteilte Ausführungen
- Kunststoff

UNSERE LEISTUNGEN IM ÜBERBLICK:

- Absaugen des Altmaterials, Entsorgung mit Nachweis
- Wanddickenmessung zur Prüfung der Sanierungswürdigkeit eines Filterbehälters
- Demontage, Montage und Lieferung diverser Filterdüsen
- Reinigung –und Desinfektion der Filterinnenflächen
- Strahlen und Beschichten von Stahlfiltern mit 2K-Beschichtung (KTW-Zulassung) oder Auskleidung mit GFK.
- Ausbesserungen von Gummierungen
- Lieferung- und Montage von Magnesium-Opferanoden
- Ausbrennen und einschweißen neuer Mannlöcher
- Austausch der Mannloch-Dichtungen
- Spülbildkontrolle zu Funktionsprüfung neu verbauter Filterdüsen
- Schichtdickenmessung der eingebrachten Beschichtungen
- Erneuerung von Filtereinbauten wie z. B. Rohre, Schaugläser, Trichter, etc.
- Lieferung und Einbringung von diversen Filtermaterialien
- Lieferung und Einbau von Filterarmaturen, wie z. B. Be- und Entlüfter, Klappen, etc.
- Mobile Durchflussmessung mittels Ultraschall

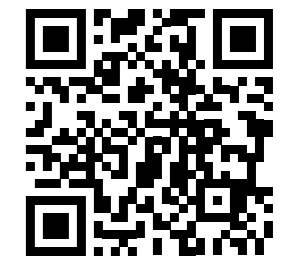



Vollvakuum-Gasdosiergerät V10k automatisch

Vollautomatische Gasdosieranlage zum Messen und Dosieren des Durchflusses von Chlorgas zur Desinfektion von Trink- und Badebeckenwasser.

Art.: 1004436 (V10K Automatisch)
Art.: 2000993 (V10K Manuell)



Vakuumreduzierventil

Vakuumregler mit Druckmanometer für Vollvakuumanlagen.

Art.: 2002038 (Vakuumreduzierventil)
Art.: 2000997 (Vakuum-Umschalteinheit (o. Abb))



Gaswarngerät GMS plus

Zwei-Kanal-Messsystem zur Messung von z. B. Chlorgas. Anschlussmöglichkeit für zwei Gas-Sensoren (optional auch mit Akku-Versorgung).

Art.: 2224055 (Gaswarngerät GMS Plus)
Art.: 1006272 (Sensorkit für GMS Plus)

Wandkonsole ABS	2224609
Aktivkohlefilter	2221061
Sicherheitseinheit	1005540
Chlorgasschlauch 3/8"	1005286
Chlorgasschlauch 9,5 x 1,6"	2000167
Chlorgasschlauch 12 x 2"	2000166
Klingersil-Dichtungen	2001455
Halteschelle für 65 kg Flasche	2000371
Neutralisationsanlage	2222550
Blitzlichthupe	2220549
Silikonspray 400 ml	2226521
Ammoniaklösung 250 ml	2224362
Silikonspray, 400 ml Sprühdose	2000242



Mischinjektor 3/4" 140F, Anti-Syphon

Evoqua-Dosiersysteme arbeiten mit Unterdruck, der im Injektor erzeugt wird, und bieten somit höchste Betriebssicherheit. Am Injektor wird das Gas mit dem Betriebswasser vermischt. Die hergestellte Lösung fließt über die Lösungsableitung zur Impfstelle.

Art.: 2223391

Retro-Fit-Kit RDS

Retro-Fit-Kit RDS; 4kg-Ventil; 1"-8BSW Flüssigkeits-Abscheidereinheit mit Restdrucksicherung (RDS), integriertem Filter und Überwurfmutter zum Anschluss an Chlorflasche mit Anschluss 1"-8 BSW, werkseitig vormontiert und auf Dichtheit geprüft, inkl. Verschlussstopfen mit 10 Ersatzdichtungen.

Art.: 2229621



Notfallausrüstung für 65-kg-Chlorflaschen

Für Leckagen im Ventilbereich. 1 Schutzkappe mit Flaschenventil, 2 Viton-Dichtungen, 1 Stahlblechkoffer, 1 Gabelschlüssel SW 32, 1 Dreikant-schaber, 1 Hammer, 1 Werkzeugtasche, 1 Druckschrift „Chlor“, 1 Bedienungsanleitung. Im Koffer.

Art.: 2226669



Vakuumregler 4 kg, mit Restdrucksicherung

Restdrucksicherung (RDS) für Vakuumregler 4 kg, Retro-Fit-Kit RDS; 4kg-Ventil; 1"-8 BSW Flüssigkeits-Abscheidereinheit mit Restdrucksicherung (RDS), integriertem Filter und Überwurfmutter zum Anschluss an Chlorflasche mit Anschluss 1"-8 BSW.

Art.: 2229635



ESD-Sicherheits-Schnellschluss-Antrieb (Emergency Shutoff Drive)

Der elektrisch betriebene Sicherheits-Schnellschlussantrieb ESD schließt bei Chlorgasaustritt die angeschlossenen Chlorgasflaschen innerhalb von wenigen Sekunden automatisch. Auf Anfrage!

Vorteile:

- Sicheres Verschließen der Chlorgasflaschen innerhalb von wenigen Sekunden
- Nach dem Schließen stehen abgangsseitig keine Anschlüsse mehr unter Druck
- Automatischer, elektrischer Betrieb mit USV (unterbrechungsfreie Stromversorgung)
- Entspricht den Vorgaben der DIN 19606
- Einfaches Nachrüsten bestehender Chlorgasanlagen
- Einfache Montage und Demontage beim Gasbehälterwechsel



ESD-Sicherheits-Schnellschluss-Antrieb für 500 kg-Chlorfässer

ESD-RP10 Steuerschrank für das Sicherheits-Schnellschluss-System ESD für max. 10 Chlorflaschen oder Chlorfässer mit Siemens Logikmodul LOGO!8. Bedienung über Text Display Klartextanzeige mit mehrfarbiger Hintergrundbeleuchtung.

Funktionen:

Ansteuerung von bis zu 10 ESD-Sicherheitsantrieben

- Automatikbetrieb
- Ventil-Testfunktion
- Direktauslösetaste
- Fernauslösekontakt
- Inbetriebnahmemodus
- Integriertes Akkumodul für unterbrechungsfreien Betrieb bei Stromausfall
- Akkuüberwachung (Spannung/Kapazität)
- DC 24V Spannungsversorgung, batteriegepuffert
- Möglichkeit zum Anschluss von bis zu 10 Kontaktmanometern (Restdrucksicherung)

Technische Daten:

- Stromversorgung: 1/N/PE AC 120-230V AC 50/60Hz
- Leistungsbedarf: 0,5 kVA
- Vorsicherung max.: 1 x 10A
- Schaltschrank: B: 400 x H: 600 x T: 200 mm
- Material/Farbe: Kunststoff / ähnlich RAL 7035
- Kabeleinführung: von unten
- Schutzart: IP 54

Art.: 2229488 (Steuerschrank)

Emergency Shutoff Drive FA

ESD Sicherheitsantrieb zur direkten Chlorfass-Montage: 24V DC Motor mit integrierter Elektronik zur Regelung von Drehzahl und Drehmoment. Max. Drehmoment voreingestellt ab Werk, Schutzart IP 54. Inkl. Aufnahme für Fassventile VT1 K904, inkl. Wandhalterung. Je 1x pro Chlorgasfass notwendig.

Art.: 2229489



Marmorkies-Behälter 200 l, druckfest

Mit dem Marmorkies-Reaktionsbehälter wird Salzsäure neutralisiert, die bei der Einmischung von Chlorgas in Wasser entsteht. Während sich der Marmorkies auflöst, werden Hydrogencarbonate und damit Säurekapazität gebildet. Fassungsvermögen: 200 Liter. Marmorkies-Gesamthalt: ca. 310 kg. Max. Betriebsüberdruck: 2 bar. Max. Durchfluss: 1250 l/h. Durchmesser: 612 mm. Höhe: 1225 mm. Leergewicht: ca. 40 kg.

Art.: 2001095

Marmorkies-Behälter 300 l, druckfest

Fassungsvermögen: 300 Liter. Marmorkies-Gesamthalt: ca. 470 kg. Max. Betriebsüberdruck: 2 bar. Max. Durchfluss: 2500 l/h. Durchmesser: 612 mm. Höhe: 1600 mm. Leergewicht: ca. 50 kg.

Art.: 2001096



Gaswarngerät EASYCON GW

Zur Verwendung bei Chlorgas, Chlordioxid und Ozon. Kompaktes Wandgehäuse. Bis zu 4 Sensoren und zusätzlich bis zu 4 Temperatursensoren. Zwei Alarmschwellen pro Sensor der Alarme frei einstellbar. 3 – 9 potentialfreie Relaisausgänge. 4 Analogausgänge 0/4 – 20 mA. Datenspeicherung auf einem USB-Stick. Messbereiche Chlorgas 0-10 ppm. Anzahl Sensoren: bis zu 4. Relaisausgänge: max. 5 A, 250 V AC. Schaltpunkte Alarme: 2. Analogausgänge: 4 x 0/4-20 mA. Display: farbiges Touch-Display (5,0 Zoll). Spannungsversorgung: 100-240 V AC, 50/60 Hz. Leistungsaufnahme: max. 20 W. Schutzart: Gaswarngerät: IP65, Sensor: IP54 (ausgenommen Gaseinlass).

Art.: 2228915



TOPAX® MC 4 Mehrkanalregler

NÄHERE INFORMATIONEN AUF ANFRAGE!

Messen und regeln Sie mit dem Mehrkanalregler TOPAX® MC4. Vier Wasserparameter, die Sie frei wählen können. Messeingänge: Freies Chlor (0 – 15 mg/l) | Gesamtchlor (0 – 15 mg/l) | pH-Wert (pH 0 – 14) | Redox-Wert (0 – 1000 mV). Ausgangsmodule: 1 x Stellantrieb Relais, 2 x Relais, 1 x Optokoppler.

DOSIERTECHNIK

CHLORGAS

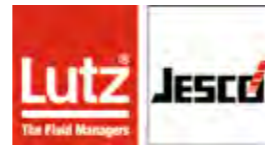

Stellventil C 7700 für Chlorgas

3-Punkt-Schritt oder 4 – 20 mA Ansteuerung. Lineare Kennlinie. Auf Wandplatte montiert. Manuell auf 100 % Öffnung arretierbar. Durchsatzmenge bei Chlorgas bis 200 kg/h. Spannungsversorgung 230 V, 50-60 Hz, oder 24 Volt.

Art.: 2228197



Magdos LK

EINFACHE HANDHABUNG UND PLATZSPAREND

Die MAGDOS LK spielt eine wichtige Rolle bei der zuverlässigen und präzisen Dosierung von Flüssigkeiten in Prozessabläufen und ist in sieben Leistungsbereichen verfügbar. Doppelkugelventile sorgen für eine exakte Dosierung. Zur Anpassung der Dosierleistung kann die Hubfrequenz manuell oder über externe Steuerkontakte verstellt werden. Die kompakt gehaltene Dosierpumpe ist durch die minimale Montagefläche sehr platzsparend in jedem Dosiersystem zu integrieren und lässt sich auch ohne weitere Hilfsmittel in drei verschiedenen Lagen, stehend bzw. links- oder rechtsorientiert, an der Wand montieren.

Art.: 2000403



Standard-Injektor

Standard-Injektor nach DIN 19606. Diverse Ausführungen lieferbar, bitte anfragen.

Art.: 2228916



Vakuumregler C 2214

ENTNAHME VON CHLORGAS AUS BEHÄLTERN, IM EINZELBETRIEB

Dem Vakuumregler als Druckreduzierventil kommt im Aufbau von Vakuumanlagen, z. B. in Schwimmbädern, zentrale Sicherheitsbedeutung zu. Aus diesem Grund wurde der Typ C 2214 nach neuesten Erkenntnissen konstruiert. Das Gerät vereint mehrere Funktionen in einem Gehäuse.

Art.: 2228914

TRICURA-AKADEMIE



Vielfalt entdecken, Neues erfahren und ganz nebenbei noch mehr Kompetenz für den täglichen Bedarf erwerben: all das bietet unsere TRICURA-Akademie. Praxisnah und authentisch. Fachlich und persönlich. Dazu gibt's jährlich wechselnde Themenschwerpunkte und aktive Hilfestellungen in jeder Phase Ihrer Weiterbildung. Ein Zertifikat nach erfolgreicher Teilnahme lässt Sie dabei immer mit bescheinigter Qualifikation nach Hause gehen.

Unser Versprechen: mit unserem engagierten Team aus Technikern und Außendienstmitarbeitern lassen wir unsere Begeisterung für das Element Wasser garantiert auch auf Sie überschwappen.

Lust drauf? Dann tragen Sie sich für unseren Newsletter ein, um stets über neueste Angebote informiert zu sein.

Oder kontaktieren Sie uns einfach unter verkauf@tricura.com oder www.tricura.com.



Schlauch-Dosierpumpen

Chem-Ad@ Schlauch-Dosierpumpen erfüllen in vielen Bereichen der Flüssigdosierung anspruchsvolle Dosieraufgaben. Chem-Ad@ Schlauch-Dosierpumpen zeichnen sich durch ihre ausgewogene Dosierleistungsabstufung bei hervorragender Dosiergenauigkeit und Chemikalienbeständigkeit aus. Durch verschiedene Ausführungsvarianten können die Pumpen Chem-Ad@ VPP, VPP-E und VPP-S an den gewünschten Verfahrensprozess angepasst werden.

Art.: 1004732 (Chem-Ad@ VPP)
 Art.: 1005541 (Chem-Ad@ VPP-E)
 Art.: 2226457 (Chem-Ad@ VPP-S)

Dosierleistungskit 150 blau (Förderleistung: 8-150 ml/h)	2000244
Dosierleistungskit 600 schwarz (Förderleistung: 15-600 ml/h)	1004733
Dosierleistungskit 2000 grün (Förderleistung: 45-2000 ml/h)	1004098
Dosierleistungskit 4000 rot (Förderleistung: 150-4000 ml/h)	2000245
Dosierleistungskit 7000 gelb (Förderleistung: 150-7000 ml/h)	2000918
Pumpenschlauch 8-150 ml/h blau	1006244
Pumpenschlauch 15-600 ml/h schwarz	1006242
Pumpenschlauch 150-7000 ml/h gelb	2225400
Durchflusskontrolle	2000919
Rotor für VPP	1004800
Sauglanze 475 mm / 5m Kabel	2000920
Adapterkappe für Sauglanze	2000921
Lösungseinführung 1/2"	2000184
Bodensaugventil + Sinkgewicht	2000923
Bodensaugventil + Sinkgewicht	1004800



Schlauchpumpe Tricura

Werte zwischen 0,1 und ca. 40 ml/min (3,2x1,6) oder 0,025 und 10 ml/min (1,6x1,6) einstellbar. Das Gerät arbeitet mit einem hochwertigen Schrittmotor ohne Getriebe. Pumpengehäuse mit Schnapdeckel für schnellen Pumpenschlauchwechsel. Betriebsspannung 230 V (+10% / -10%), 50-60 Hz. Abmessungen: 92 x 170 x 130 mm.

Art.: 2223988

Schlauchhalter 0,8	1004827
Schlauchhalter 1,6	1004917
Rollenträger Ab, blau	1004221
Sicherungsscheibe, blau	1006139



Schlauchpumpe DULCO@flex DF4a

Die Schlauchpumpe DULCO@flex DF4a zur Flockungsmittel- und Aktivkohledosierung bereitet Wasser exakt und genau auf. Sie ist optimal für den Einsatz in Schwimmbädern, Whirlpools oder Wellness-Bereichen geeignet. Die DULCO@flex gehören zu den flexibelsten ProMinent-Pumpen. Sie sind für einen enorm großen Förderleistungsbereich einsetzbar. Die kleineren Pumpen der Typen DF2 bis DF4 wurden speziell für Dosieraufgaben in Schwimmbädern, Whirlpools oder Wellnessbereichen konzipiert. Die großen Schlauchpumpen DFA bis DFD sind ideal für spezifische Aufgaben bis hin zu höchsten Förderleistungen und Drücken in Labor und Industrie. Alle Modelle verwenden ein einfaches Funktionsprinzip und sind besonders leicht und sicher zu bedienen. Leistungsbereich 1,5 - 12 l/h, 4 - 2 bar.

Art.: 2220298

Ersatzschlauch 0,4 PharMed®	2000906
Ersatzschlauch 1,5 PharMed®	2000907
Ersatzschlauch 6,0 PharMed®	2000908
Ersatzschlauch 12,0 PharMed®	2000909
Dosierventil R 1/2" 6 x 4 mm PCB	2221220
Dosierlanze mit Kugelhahn R 1/2" PCB	1006270
Dosierlanze ohne Kugelhahn	1004591
Sauglanze 30l PCB	2001725
Rotor	2224012
Überwurfmutter	2222156
T-Verteiler	1006310

IHRE VORTEILE AUF EINEN BLICK:

- Sprachneutrale Benutzerführung
- Stufenlose Einstellung der Dosierleistung
- Schlauchwerkstoffe in PharMed® und Tygon®
- Volle Kontrolle, weil die Dosierleistung im Display
- in l/h angezeigt wird
- Sicherer Betrieb: Durchsatzmenge und Konzentration können reproduzierbar eingegeben werden
- Lange Lebensdauer: Gefederte Rollen stabilisieren den Abrolldruck & reduzieren den Verschleiß des Schlauches



Motor-Membrandosierpumpe alpha®

Leistungsbereich 1,0 – 30,6 l/h, 10 – 2 bar. Die Motor-Membrandosierpumpe alpha ist eine Dosierpumpe für flüssige Medien und die optimale Lösung bei einfachen Anwendungen. Robust, geräuscharm, chemikalienbeständig, mit einer genauen Dosierung sowie einer guten Ansaugleistung.

Art.: 2228584



Motor-Membrandosierpumpe beta®

Leistungsbereich 0,74 – 32 l/h, 25 – 2 bar. Universell einsetzbare Magnetdosierpumpe zur Dosierung flüssiger Medien in der Wasseraufbereitung und bei chemischen Prozessen: Magnet-Membrandosierpumpe beta®. Wirtschaftlich, überlastsicher, anpassbar an vorhandene Signalgeber.

Art.: 2000874



Magnet-Membrandosierpumpe gamma®

Leistungsbereich 2,3 ml/h – 45 l/h, 25 – 2 bar. Lernen Sie eine Dosierpumpe kennen, die in punkto Produktivität, Zuverlässigkeit und Wirtschaftlichkeit neue Maßstäbe setzt.

Art.: 2227661



Magnet-Membrandosierpumpe delta®

Leistungsbereich 7,5 – 75 l/h, 25 – 2 bar. Eine High-End-Membrandosierpumpe mit geregelterm Magnetantrieb. Nahezu verschleißfrei, sehr wirtschaftlich und mit selbstentlüftender Dosierkopfausführung.

Art.: 2223910



Schlauchdosierpumpe BÜFAFLOC / BÜFA CL/pH

Drehzahlgeregelte Schlauchdosierpumpe für die kontinuierliche und zuverlässige Dosierung von Flockungsmittel oder anderen Chemikalien. Schlauchpumpen arbeiten nach dem Verdrängungsprinzip: Umlaufende federnde Rollen drücken einen Schlauch gegen eine Wandung, wodurch die Flüssigkeit im Schlauch vor der Rolle herausgedrückt und gleichzeitig hinter der Rolle nachgesaugt wird. Sie sind unempfindlich gegen Verschmutzung und Lufteinschlüsse in der Flüssigkeit und deshalb besonders funktionssicher, insbesondere bei kleinen Dosierleistungen. Ein zusätzlicher Vorteil ist der nahezu geräuschlose Lauf und die einfache Handhabung. Einstellung der Dosierleistung bei direkter Leistungsangabe in ml/h. Technische Änderungen vorbehalten. Leckageüberwachung: Bei undichtem Dosierschlauch wird die Dosierung abgeschaltet und die Störung gemeldet.

Art.: 2000514 (BÜFAFLOC)

Art.: 1004362 (BÜFA CL/pH)

Technische Daten BÜFAFLOC

- Elektrischer Anschluss 230 V/AC 50 Hz
- Anschlussleistung 6 W
- Max. Gegendruck max. 2 bar
- Maße: B 80 mm x H 180 mm x T 140 mm
- Gewicht ca. 0,8 kg
- Dosierleistung mit Schlauch 0,8 x 1,6: ca. 5 - 50 ml/h
- Dosierleistung mit Schlauch 1,6 x 1,6: ca. 15 - 200 ml/h

Technische Daten BÜFA CL/pH

- Elektrischer Anschluss: 230 V/AC 50 Hz
- Anschlussleistung: 6 W
- Max. Gegendruck max.: 2 bar
- Maße: B 80 mm x H 180 mm x T 140 mm
- Gewicht ca.: 0,8 kg
- Dosierleistung mit Schlauch 1,6 x 1,6: ca. 0,2 - 0,9 l/h
- Dosierleistung mit Schlauch 3,2 x 1,6: ca. 0,7 - 3,4 l/h

Zubehör / Optionen

- Sauggarnitur NF 500 m. Rückschlagventil und Leerschalter für Kanister
- Dosierleitung PE 4 x 1 mm
- Dosierarmatur 1SK-4x1-S mit variablem Dosierrohr und Kugelhahn
- Umschaltautomatik für 2 Kanister
- Schutzwannen für 1 oder 2 Kanister
- Überwachung d. Dosierleitung m. Doppelschlauch und Leckagesensor

Lieferumfang

- Schlauchpumpe SA
- Dosierschlauch 0,8 x 1,6 oder 1,6 x 1,6 mit
- Schlauchhalter auf Dosierleitung 4 x 1 mm
- Rollenträger SA
- Netzkabel mit Euro Stecker
- Steuerung DS-2 mit Drehpoti, eingebaut in Gehäuse
- Leermeldung
- Störungs-Fernmeldung potentialfrei über Wechselkontakt
- Eingang (potentialfrei) für Nachtabsenkung, Reduzierung der eingestellten Dosierleistung um 30% ca. 5 - 50 ml/h

Dosierarmatur 1SK-S kompl. m. Kugelhahn, 4 x 1 mm	1004110
Überwurfmutter 6 mm PP	1006138
Ventileinsatz S für 1 SK	1004828
Sicherungsscheibe blau	1006139
Rollenträger SA blau	1004221
Schlauchhalter 3,2 mit Bruchmelder	1004223
Schlauchhalter 1,6 mit Bruchmelder	1004917
Schlauchhalter 0,8 mit Bruchmelder	1004827
Ersatzschlauch 3,2 x 1,6 (grün)	1005895
Ersatzschlauch 1,6 x 1,6 (schwarz)	1005420
Ersatzschlauch 0,8 x 1,6 (blau)	1005689

GRANUDOS

Für jedes Schwimmbad die passende Lösung – die GRANUDOS Produktfamilie

Sauberes Wasser, frische Luft: Es ist einfach ein gutes Gefühl, in hygienisch einwandfreiem Wasser zu schwimmen! Calciumhypochlorit ist eine der vier nach der DIN 19643-1: 2012-12 zugelassenen Desinfektionschemikalien. Es zeichnet sich insbesondere durch seine hohe Chlorkonzentration und hervorragende Lagerstabilität aus. Die Grenzwerte für den Chlorat- und Chlorit-Gehalt im Schwimmbadwasser werden deshalb beim Einsatz von Calciumhypochlorit problemlos eingehalten.

Sicher und sauber – Dosierung mit GRANUDOS

Das GRANUDOS-System zeichnet sich dadurch aus, dass das Granulat in der Maschine vollständig aufgelöst wird. Es entstehen weder Schlamm noch Rückstände in der Löseeinheit noch Verstopfungen in der Dosierleitung. Dadurch und durch den einfachen Aufbau hat der Betreiber einen geringen Wartungsaufwand. Weil das Granulat direkt aus dem Liefergebinde dosiert wird, ist ein weitgehend staubfreies Handling der Chemikalie sichergestellt. Die GRANUDOS kann von jeder Mess- und Regeltechnik angesteuert werden. Das System ist geeignet für alle handelsüblichen Chlorqualitäten und durch das große Sortiment an Adapterköpfen auch nicht an einen Hersteller gebunden.

Neben der platzsparenden Bauweise, der einfachen Montage und der zuverlässigen Funktionsweise zeichnet sich das GRANUDOS System durch die einfache Bedienung aus.

Das GRANUDOS System ist geeignet für alle Beckengrößen und -arten: Whirlpool, Kinderbecken, Schulschwimmbäder, Olympiabecken, Wasserparks.

MERKMALE

- Hohe Chlorkonzentration
- Lagerstabilität
- Geringes Gefahrenpotenzial
- Geringster Eintrag von Desinfektionsnebenprodukten

VORTEILE

- Dauerbeständige Materialien
- Platzsparend
- Geringe Investitions- und Betriebskosten
- Adaption aller handelsüblichen Chlorfässer
- Rückstandsfreie Chlorklösung
- Kein Verstopfen von Dosierleitungen
- Einfache Integration in bestehende Wasserkreisläufe
- Geringer Wartungsaufwand
- Einfache Bedienung
- Geprüfte Sicherheit



Dosieranlage für Calciumhypochlorit GRANUDOS 10-S4 TOUCH
 Dosiergerät für Calciumhypochlorit-Granulat und Säure für die Desinfektion und pH-Regelung von Schwimmbadwasser. Chlordosierung direkt aus einem integrierten Fülltrichter, 5 kg Säure aus dem Lieferkanister. Chlorgranulat und Säure werden abwechselnd mit Zwischenpausen in die Löseeinrichtung dosiert. Die dosierten Chemikalien werden vollständig gelöst über ein Injektorsystem abgesaugt und als unterchlorige Säure dem Schwimmbadwasser zugeführt. Dosierung kontinuierlich oder über externe Regler gesteuert. Alle Funktionen werden ständig überwacht. Technische Änderungen vorbehalten.

Technische Daten

- Elektrischer Anschluss: 230 V/AC 50 Hz
- Anschlussleistung: 0,39 kW
- Wasserzulauf: DN20
- Wasserabgang zur Dosierstelle: DN20
- Maße: B 60 cm x T 60 cm x H 110 cm
- Gewicht: ca. 35 kg
- Dosierleistung Chlor: 0,1 - 2 kg/h
- Dosierleistung Säure: 1 l/h
- Vordruck min.: 0,2 bar
- Gegendruck max.: 1,2 bar (optional 1,8 bar)

Bauseitige Leistungen

- Elektroversorgung, Verrohrung der Wasserversorgung und Verrohrung zur Dosierstelle
- Verrohrung des Überlaufs zum Gully
- Mess- und Regeltechnik zur Ansteuerung der Anlage

Zubehör / Optionen

- Adapter für größeren Dosiertrichter
- Adapter für verschiedene 10 kg Eimer
- Optional für die Dosierung von Dichlor
- Mess- und Regeltechnik

Lieferumfang

Gehäuse:
 Aus stabilem rotationsgesintertem PE blau. Chlordosierung: Dosiertrichter für Chlorgranulat für max. 5 kg, Dosiermotor, Dosierschnecke, Magnet-Klopfer zur Unterstützung der Dosierung.

Säuredosierung:
 Schlauchdosierpumpe, Sauggarnitur mit Leermeldung des Säurekanisters, Dosierventil 3/8" in der Löseeinrichtung.

Löseeinrichtung:
 Vorfilter d 75, Spülwanne, Treibwasserpumpe, Venturi-Absaugung, Misch- und Lösezyklon. Leistung Treibwasserpumpe ca. 1000 l/h bei 1,2 bar. Überwachung der Pumpe mit Druckschalter. Überwachung der Saugleistung des Injektors. Niveauüberwachung der Spülwanne.

Steuerung:

- Farbige 7" Touch-Display in Gehäuse für Anzeige des Gerätestatus und der Betriebsparameter
- Einfache und übersichtliche Bedienung, graphische Darstellung der Betriebszustände
- Störungen und Alarme werden mit selbsterklärenden Icons dargestellt
- Mit integriertem Verbrauchszähler
- Mit integrierter Funktionsprüfung der Ein- und Ausgänge
- Verarbeitung sämtlicher Überwachungselemente der Anlage
- Bedienungssprache in Deutsch, Englisch und Französisch
- Ereignisspeicher (Datenlogging)

Schnittstelle:

- USB für Datenexport
- Fernanzeige über browserfähiges Endgerät (z. B. Smartphone, Tablet, PC)
- Anzeige aktueller Betriebszustände, eingetretene Störungen/Alarme



Lieferumfang

Gehäuse:
Aus stabilem rotationsgesintertem PE blau. Chlordosierung: Dosierrichter für Chlorgranulat für max. 5 kg, Dosiermotor, Dosierschnecke, Magnet-Klopfer zur Unterstützung der Dosierung.

Säuredosierung:
Schlauchdosierpumpe, Sauggarnitur mit Leermeldung des Säurekanisters, Dosierventil 3/8" in der Löseeinrichtung.

Löseeinrichtung:
Vorfilter d 75, Spülwanne, Treibwasserpumpe, Venturi-Absaugung, Misch- und Lösezyklon. Leistung Treibwasserpumpe ca. 800 l/h bei 0,8 bar. Überwachung der Pumpe mit Druckschalter. Überwachung der Saugleistung des Injektors. Niveauüberwachung der Spülwanne.

Mikroprozessor-Steuerung S4:
Meldung und Identifikation von Störungen über 5 LED. Sammelstörmeldung potentialfrei. Programmschalter für Betriebs- und Testprogramme. Einstellung der Dosierleistungen für Chlor und Säure stufenlos mit 2 Potentiometern. Ansteuerung mit Reglern für freies Chlor und pH-Wert mit potentialfreien Kontakten oder 230 VAC impuls-längengesteuert. Verriegelung von Chlor- und Säuredosierung. Abschaltung der Dosierung im Störfall.

Dosieranlage für Calciumhypochlorit GRANUDOS 15-S4

Dosiergerät für Calciumhypochlorit-Granulat und Säure für die Desinfektion von Schwimmbadwasser. Chlordosierung direkt aus einem integrierten Fülltrichter, Säure aus dem Lieferkanister. Chlorgranulat und Säure werden abwechselnd mit Zwischenpausen in die Löseeinrichtung dosiert. Die dosierten Chemikalien werden vollständig gelöst, über ein Injektorsystem abgesaugt und als unterchlorige Säure dem Schwimmbadwasser zugeführt. Dosierung kontinuierlich oder über externe Regler gesteuert. Alle Funktionen werden ständig überwacht.
Gehäuse: Aus stabilem rotationsgesintertem PE blau. Chlordosierung: Dosierrichter für Chlorgranulat für max. 15 kg, Dosiermotor, Dosierschnecke, Magnet-Klopfer zur Unterstützung der Dosierung.

Säuredosierung: Schlauchdosierpumpe, Sauggarnitur mit Leermeldung des Säurekanisters, Dosierventil 3/8" in der Löseeinrichtung.
Löseeinrichtung: Vorfilter d 75, Spülwanne, Treibwasserpumpe, Venturi-Absaugung, Misch- und Lösezyklon. Leistung Treibwasserpumpe ca. 800 l/h bei 0,8 bar. Überwachung der Pumpe mit Druckschalter. Überwachung der Saugleistung des Injektors. Niveauüberwachung in der Spülwanne. Elektrodenhalterung.

Mikroprozessor-Steuerung S4 : Meldung und Identifikation von Störungen über 5 LED. Sammelstörmeldung potentialfrei. Programmschalter für Betriebs- und Testprogramme. Einstellung der Dosierleistungen für Chlor und Säure stufenlos mit 2 Potentiometern. Ansteuerung mit Reglern für freies Chlor und pH-Wert mit potentialfreien Kontakten oder 230 VAC impuls-längengesteuert. Verriegelung von Chlor- und Säuredosierung. Abschaltung der Dosierung im Störfall.

Art.: 2227809

Technische Daten

- Elektrischer Anschluss: 230 V/AC 50Hz
- Anschlussleistung: 0,2 kW
- Wasserzulauf: DN20
- Wasserabgang zur Dosierstelle: DN20
- Größe: B 40 cm x T 40 cm x H 125 cm
- Gewicht: ca. 25 kg
- Dosierleistung Chlor: 0,1 - 2 kg/h
- Dosierleistung Säure: 1 l/h
- Vordruck min.: 0,5 bar

Bauseitige Leistungen

- Elektroversorgung, Verrohrung der Wasserversorgung und Verrohrung zur Dosierstelle
- Verrohrung des Überlaufs zum Gully
- Mess- und Regeltechnik zur Ansteuerung der Anlage

Zubehör / Optionen

- Adapter für größeren Dosierrichter
- Adapter für verschiedene 10 kg Eimer
- Optional für die Dosierung von Dichlor
- Mess- und Regeltechnik



Dosieranlage für Calciumhypochlorit GRANUDOS 45 TOUCH

Dosiergerät für Calciumhypochlorit-Granulat und Säure für die Desinfektion und pH-Regelung von Schwimmbadwasser. Chlordosierung direkt aus dem Chlorfass, Säure aus dem Lieferkanister. Chlorgranulat und Säure werden abwechselnd mit Zwischenpausen in die Löseeinrichtung dosiert. Die dosierten Chemikalien werden vollständig gelöst, über ein Injektorsystem abgesaugt und als unterchlorige Säure dem Schwimmbadwasser zugeführt. Dosierung kontinuierlich oder über externe Regler gesteuert. Alle Funktionen werden ständig überwacht. Für Einzelbecken. Technische Änderungen vorbehalten.

Art.: 2228093

Technische Daten

- Elektrischer Anschluss: 230 V/AC 50 Hz
- Anschlussleistung: 0,39 kW
- Wasserzulauf: DN20
- Wasserabgang zur Dosierstelle: DN20
- Maße: B 60 cm x T 80 cm x H 150 cm
- Gewicht: ca. 50 kg
- Dosierleistung Chlor: GR 45: 0,1 - 2 kg/h | GR 100: 0,2 - 4 kg/h
- Dosierleistung Säure: 3 l/h
- Vordruck min.: 0,2 bar
- Gegendruck max.: 1,2 bar (optional 1,8 bar)

Bauseitige Leistungen

- Elektroversorgung, Verrohrung der Wasserversorgung und Verrohrung zur Dosierstelle
- Verrohrung des Überlaufs zum Gully
- Mess- und Regeltechnik zur Ansteuerung der Anlage

Zubehör / Optionen

- Hebevorrichtung für 50 kg-Fass
- Container GR 150 für sehr hohe Dosierleistung
- Optional für die Dosierung von Dichlor
- Mess- und Regeltechnik

Lieferumfang

Standsäule:
Stahl, verzinkt, pulverbeschichtet, zur Aufnahme der nachfolgenden Funktionsgruppen.

Chlordosierung:
Fassaufnahme mit Wendevorrichtung. Dosierrichter für Chlorgranulat zum Aufsetzen auf das Fass. Dosiermotor, Dosierschnecke, Magnet-Klopfer zur Unterstützung der Dosierung. Kapazitiver Schalter für die Leermeldung des Fasses.

Säuredosierung:
Schlauchdosierpumpe, Sauggarnitur mit Leermeldung des Säurekanisters, Dosierventil 3/8" in der Löseeinrichtung.

Löseeinrichtung:
Vorfilter d 75, Spülwanne, Treibwasserpumpe, Venturi-Absaugung, Misch- und Lösezyklon. Leistung Treibwasserpumpe ca. 1000 l/h bei 1,2 bar. Überwachung der Pumpe mit Druckschalter. Überwachung der Saugleistung des Injektors. Niveauüberwachung der Spülwanne.

Steuerung:
Farbiges 7" Touch-Display in Gehäuse für Anzeige des Gerätestatus und der Betriebsparameter

- Einfache und übersichtliche Bedienungsführung, graphische Darstellung der Betriebszustände
- Störungen und Alarme werden mit selbsterklärenden Icons dargestellt
- Mit integriertem Verbrauchszähler
- Mit integrierter Funktionsprüfung der Ein- und Ausgänge
- Verarbeitung sämtlicher Überwachungselemente der Anlage
- Bedienungssprache in Deutsch, Englisch und Französisch
- Ereignisspeicher (Datenlogging)

Schnittstelle:

- USB für Datenexport
- Fernanzeige über browserfähiges Endgerät (z. B. Smartphone, Tablet, PC)
- Anzeige aktueller Betriebszustände, eingetretener Störungen/Alarme



Dosieranlage für Pulveraktivkohle Pakdos 60

Dosiergerät für die weitgehend staubfreie Dosierung trockener Pulver-Aktivkohle zur Eliminierung von organischen Belastungen (z. B. gebundenes Chlor und THM) aus dem Schwimmbadwasser. Die Dosierung erfolgt direkt aus einem 60 l Fass. Mit einer Suspensionsverteilung ist das System für mehrere Filteranlagen einsetzbar. Dosiertrichter und Suspensor sind bei der Dosierung staubfrei miteinander verbunden. Die Wasserentnahme erfolgt vorzugsweise aus dem Reinwasser, die Dosierung saugseitig der Umwälzpumpe. Technische Änderungen vorbehalten.

Art.: 2000311

Technische Daten

- Elektrischer Anschluss: 230 V/AC 50 Hz
- (mit Filteranlage verriegelt)
- Anschlussleistung: 0,35 kW / 0,5 kW
- Wasserzulauf: DN20
- Wasserabgang zur Dosierstelle: DN20
- Maße: B 60 cm x T 70 cm x H 150 cm
- Gewicht: ca. 50 kg
- Dosierleistung: 10 - 1200 g/h (optional bis 5000 g/h)
- Vordruck min.: 0,2 bar
- Gegendruck max.: ca. 2 bar (abhängig vom Vordruck)

Bauseitige Leistungen

- Elektroversorgung
- Verrohrung der Wasserversorgung und der Suspensionsabführung
- Verrohrung des Überlaufs zum Gully
- Ggf. Druckluftanschluss

Zubehör / Optionen

- Suspensionsverteilung PAK – SV: Aufteilung der im PAKDOS erzeugten Suspension auf maximal 4 Filter mit pneumatischer oder elektrischer Ventilsteuerung. Bei Abstellen der PAK -Dosierung schließen alle Dosierlinien.
- Steuerung mit Zeitschaltuhr
- Pneumatisches Steuerventil
- Durchflussmesser 60 - 1000 l/h nach Auslegung
- Absperrkugelhahn PVC DN20 im Zulauf
- Pneumatikventil Pr DN20
- Dosierkugelhahn PVC DN20 zum Einstellen der Durchflussleistung je Linie im Auslauf
- Verteilung für Druckluft

Lieferumfang

Standsäule:
Stahl, verzinkt, pulverbeschichtet, zur Aufnahme der nachfolgenden Funktionsgruppen.

Suspensionseinrichtung:

Vorfilter d 75, Treibwasserpumpe 0,33 kW/1250 l/h oder 0,45 kW/1500 l/h (alternativ ohne Pumpe, mit Magnetventil für die Versorgung mit Netzwasser), Suspensor mit Benetzungsdüsen, Injektor zum Absaugen und Transport der Suspension, Überwachung der Pumpe mit Druckschalter. Überwachung der Saugleistung des Injektors. Niveauüberwachung der Spülwanne.

Säuredosierung:

Schlauchdosierpumpe, Sauggarnitur mit Leermeldung des Säurekanisters, Dosierventil 3/8" in der Löseeinrichtung.

Mikroprozessor-Steuerung V61:

In Gehäuse IP54, Einstellung von Betriebs- und Testprogrammen sowie der Dosierleistung mit 4 Stufenschaltern. Meldung und Identifikation von Störungen über 5 LED – Sammelstörmeldung potentialfrei. Eingänge für externe Ansteuerungen. Abschaltung der Dosierung im Störfall.



Förderanlage GRANUDOS PLUS

Förderanlage zur Verteilung der vom GRANUDOS-Plus produzierten pH-neutralen Chlorlösung auf die einzelnen Beckenkreisläufe. Die Chlorlösung (max. 3,5 g Chlor/l) befüllt einen Pufferbehälter. Eine Magnetkreislöspumpe mit PVDF-Kopf erzeugt über ein Druckhalteventil einen gleichmäßigen Vordruck für die Dosierlinien, über die die Lösung auf die einzelnen Beckenkreisläufe verteilt wird. So wird beim Öffnen eines Steuerventils der Dosierlinie immer dieselbe Durchflussleistung realisiert, unabhängig davon, wie viele Dosierlinien geöffnet sind.

Art.: 2000865 (Förderanlage GRANUDOS PLUS)

Art.: 2000718 (Pufferbehälter GR-PB 300 l)

Technische Daten

- Elektrischer Anschluss MPN130/150: 230 V AC/400 V AC
- Anschlussleistung MPN130/150: 0,55 kW/ 1,1 kW
- Zulauf vom GRANUDOS-Plus: DN20
- Abgang zu den Dosierstellen: DN15
- Maße: B 120 cm x T 80 cm x H 180 cm
- Gewicht: ca. 70 kg
- Gegendruck max. MPN130/150: 1,0 bar/ 1,6 bar

Bauseitige Leistungen

- Elektroversorgung
- Verrohrung vom GRANUDOS und Verrohrungen zu den Dosierstellen
- Mess- und Regeltechnik zur Ansteuerung der Dosierlinien

Zubehör / Optionen

- pH-Überwachung: Abschaltung der GRANUDOS-Anlage bei Nichteinhaltung des eingestellten pH-Bereichs bei Störung der Dosierung
- Elektrodenaufnahme in der Saugverrohrung
- pH-Elektrode mit Kunststoffschale und Doppeldiaphragma
- pH-Messumformer mit Störmeldeausgang potentialfrei
- Sollwert und Alarmhysterese einstellbar
- Angeschlossen an der Steuerung GR-Plus

Lieferumfang

- Pufferbehälter GRANUDOS Plus 300 l:
- PE-Behälter D 650 x H 1110 mm - 300 l mit Schraubdeckel
 - 2 Niveauschalter min./max. zum Steuern der Befüllung
 - 2 Niveauschalter min./max. für Alarm
 - Aktivkohlefilter zum Entchloren der Behälterluft

Schutzwanne GRANUDOS Plus 300 l:

- PP-Wanne 680 x 1150 x 430 mm mit Konsole für Förderpumpe und Dosierlinien mit 2 Tragegriffen
- 1 Niveauschalter für Überlauf-Alarm
- Konsole für die Aufnahme der Fördereinrichtung

Fördereinrichtung GRANUDOS Plus:

- Magnetkreislöspumpe 230 Volt, 0,55 kW, - 1000 l/h bei 1,2 bar (alternativ 400 Volt, 1,1 kW, - 2000 l/h bei 1,6 bar) aufgebaut auf der Konsole der Schutzwanne mit Saugleitung d 32 zum Pufferbehälter
- Zirkulationsleitung d 25 mit: Druckhalteventil PVC/PTFE, Rückschlagventil PVC/FPM d 25, Manometer 0 - 4 bar mit Druckmittler PVC/PTFE, Entlüftung/Entleeranschluss D 20, Druckanschluss an die Verteilung der Dosierlinien
- Klemmgehäuse für die Niveauschalter und die Förderpumpe mit Relais-Platte zum automatischen Schließen der Steuerventile der Dosierlinien bei Störung
- Montageplatte 500 x 1300 mm zur Aufnahme der Dosierlinien (max. 5 Dosierlinien – weitere auf Zusatzplatte)

Dosierlinien für GRANUDOS Plus

(Anzahl je nach Beckenkreisläufen)

- Durchflussmesser 5 - 50 l/h bis 60 - 600 l/h nach Wahl
- Magnetventil Bürkert, beständig gegen Chlorlösung bis 5 g/l Chlorkonzentration
- Absperrventil PVC d 20
- Membranventil PVC d 20 zum Einstellen der Dosierleistung je Dosierlinie



Fasshebekarre

Fasshebekarre zum Transport der Chlorgranulatfässer vom Lagerplatz zur GRANUDOS. Hier wird das Fass auf die Höhe der Fassaufnahme gebracht und auf die Wendevorrichtung der GRANUDOS geschoben.

Art.: 2221668

Technische Daten

- Maße: B 62 cm x L 102 cm x H 155 cm
- Gewicht 55 kg



Fass-Hebevorrichtung

Fass-Hebevorrichtung zum Heben der Chlorfässer auf die GRANUDOS mit Hilfe eines Hand- oder Motorhebezeugs. Die Hebevorrichtung wird an der Standsäule der Anlagen nachgerüstet und ermöglicht ein mühe-loses Handling der Chlorfässer.

Art.: 2225198

Lieferumfang

- Montagesäule für Befestigung der GRANUDOS
- Laufschiene
- Laufkatze
- Hand- oder Motorhebezeug mit Fassgeschirr
- Befestigungsmaterial

Technische Daten

- Größe (Höhe ohne GRANUDOS): T 115 cm x H 145 cm
- Gewicht mit Handhebezeug: 24 kg
- Gewicht mit Motorhebezeug: 30 kg



Container GR150

Bevorratung von 90 kg Chlorgranulat. Der Container GR 150 wurde speziell für Bäder mit hohem Chlorbedarf entwickelt. Das Bevorratungssystem kann für alle GRANUDOS 45/100 verwendet werden.

Art.: 2221065

Lieferumfang

Vorratscontainer:

Staubdicht geschlossener Behälter aus PE in einem Stahlgestell mit Stellfüßen und Montageflansch, anschraubbar an den Lagerzapfen der GRANUDOS 45/100. Der Container GR 150 ist natur-transparent, sodass der aktuelle Füllstand erkennbar ist. Ebenfalls ist ein kapazitiver Sensor als Leermelder enthalten. Zur Wartung der Dosiereinrichtung ist der Containerauslauf mit einem Absperrschieber versehen. Die bestehende Dosiereinrichtung kann übernommen werden.

Fassaufnahme:

Drehbare Fasshalterung zur Aufnahme aller handelsüblicher Fässer. Der Umfüllrichter wird auf das Fass gesetzt. Dieses wird auf der am Boden befindlichen Fasshalterung festgezurr, über die Hebevorrichtung angehoben und gedreht. Über dem Container wird das Fass abgelassen und mit dem Füllstutzen in die Containeröffnung eingerastet. Nach Öffnen des Schiebers fließt das Chlorgranulat staubfrei in den Vorratscontainer.

Elektrokran mit Laufkatze:

Hubkraft 200 kg. Die Hebevorrichtung dient dem Anheben der Fassaufnahme. Die Bedienung des Elektrokranes erfolgt über Bedientaster.

DOSIERTECHNIK

FESTSTOFFE

Bicardos B 400

HIGH-TECH-DOSIERGERÄT FÜR NATRIUMHYDROGENCARBONAT



TRICURA stellt den Bicardos B 400 vor.

Die manuelle Zugabe, die mit starken Schwankungen einhergeht, gehört damit der Vergangenheit an. Mit der Bicardos B 400 wird eine Natriumhydrogencarbonat-Lösung in geringen Dosen automatisch dem Wasserkreislauf zugeführt und sorgt somit für die Herstellung und den Erhalt einer stabilen Säurekapazität (Ks4.3) und dadurch auch für eine optimale Flockung. Das Resultat ist ein glasklares Badewasser für Ihre Kunden.

Natriumhydrogencarbonat (Summenformel NaHCO_3) gehört zu den Hydrogencarbonaten, die sich extrem positiv auf die Pufferkapazität des pH-Wertes auswirken.

Die kompakte Bauweise der Bicardos B 400 ermöglicht die einfache Einbindung in bestehende Bädertechnik und ist zudem auch bei sehr großen Wasservolumen einsetzbar.

Die Anlage arbeitet sehr wirtschaftlich und geräuscharm, zudem verstopfungsfrei, da die Zugabe der Lösung in sehr geringen Mengen erfolgt.

Art.: 2227810

DOSIERTECHNIK

FESTSTOFFE

Vorteile:

Automatische Dosieranlage für Natriumhydrogencarbonat.

- Zur Herstellung von Säurekapazität im Schwimm- und Badebeckenwasser
- Einfache Handhabung
- Einfache Installation
- Geringer Platzbedarf
- Bedarfsgerechte Dosierung möglich
- Auch für große Wasserkreisläufe geeignet
- Kein Verstopfen der Pumpen
- Kein Verstopfen der Impfstellen



Ausführung:

Anschlussfertige Dosiereinheit mit transparentem Behälterdeckel, Kugelhähnen und Durchfluss-Anzeigegeräten, inkl. Förderpumpe, anschlussfertig montiert auf einer Konsole.

Technische Daten:

Füllung:

- 84 kg Natriumhydrogencarbonat max. beim Nachfüllen
- 106 kg Natriumhydrogencarbonat, brutto
- Nominaler Betriebsdruck: 0,3 – 0,7 bar
- Maximaler Druck: 1 bar
- Maximale Wassertemperatur: 37° C
- Leistungsaufnahme: 0,4 kW – 230 Volt
- CE-konform
- Höhe x Breite x Tiefe : 1600 x 510 x 800 mm
- Gewicht: ca. 95 kg





Zwischenflanschklappe Z 011-AS

- Nennweiten: DN 40 – DN 300
- Nennweiten ab DN 350 siehe Z011-A
- Aluminiumausführung
- Baulänge: EN 558 Reihe 20 (DIN 3202 T3 K1)
- Temperaturbereich: -10 °C bis + 100 °C in Abhängigkeit
- von Druck, Medium und Werkstoff
- Zul. Betriebsdruck max.: 3 bar
- Zul. Differenzdruck max.: ip 3 bar
- Außenbeschichtung: Epoxydharz

- Art.: 2000072 (DN 50) mit Rasthebel
- Art.: 1004833 (DN 65) mit Rasthebel
- Art.: 2224662 (DN 80) mit Rasthebel
- Art.: 2226330 (DN 100) mit Rasthebel
- Art.: 1005155 (DN 125) mit Rasthebel
- Art.: 1004890 (DN 150) mit Rasthebel
- Art.: 2221191 (DN 200) mit Rasthebel
- Art.: 2227060 (DN 250) mit stufenloser Feineinstellung
- Art.: 2000715 (DN 300) mit stufenloser Feineinstellung



Elektrische Schwenkantriebe Typ: E50 - E210

Elektroantriebe in Kompaktbauweise. Einsetzbar als Stell- und Regelantrieb.

- Antriebsgrößen: E 50 - E 210
- Schnittstelle: EN ISO 5211
- Stellzeiten: 6 s - 180 s
- Schutzart: IP 67 nach EN IEC 60529
- Isolierstoffklasse: F
- Wegenschalter: max. 250 V AC, 3 A für DS-Antriebe
- max. 250 V AC, 3 A für WS-Antriebe
- max. 24 V DC, 10 A für GS-Antriebe
- Einsatztemperatur: -20°C bis +70°C
- Kabelverschraubung: 2 x M20 x 1,5; Ø min = 6 mm,
- Ø max = 13 mm
- Handrad: 15 Umdrehungen für 90°

Art.: 2225676



Pneumatischer Schwenkantrieb Typ EB-SYD (doppelwirkend)

- Wartungsfrei
- Geeignet für alle Armaturen mit 90° Schwenkwinkel
- Ausblässichere Wellenlagerung
- Nenndrehmomente in Abstimmung mit der EN ISO 5211
- Gut sichtbare elastische Stellungsanzeige
- Alle Verbindungselemente aus Edelstahl
- Drehmomentbereich: 27 - 4001 Nm (Steuerdruck 6 bar)
- Endlagen: auf ± 3° exakt einstellbar als Standard
- Endschalter- und Steuerventilaufbau: VDI / VDE 3845
- Steuerdruck: min. 2,5 bar, max. 8 bar
- Steuerluft: gefilterte, trockene Druckluft, bei Schaltzyklen ≥ 4 /min.: ölen
- Temperaturbereich: -20°C bis +80°C (Standard)
- -40°C bis +80°C (Tiefemperatur)
- -15°C bis +140°C (Hochtemperatur)
- Armaturenschnittstelle: EN ISO 5211
- Zylinderrohr: eloxiertes Aluminium, andere Beschichtungen auf Anfrage

- Art.: 2000934 (EB4.1)
- Art.: 2000935 (EB5.1)
- Art.: 2000936 (EB6.1)
- Art.: 2000937 (EB8.1)
- Art.: 2000939 (EB10.1)
- Art.: 2000940 (EB12.1)

Zwischenflanschklappe Z 011-S WN

- Baulänge: EBRO-Werksnorm
- Nennweiten: DN 50 – DN 400
- Gehäuse Aluminium, pulverbeschichtet
- Manschette CSM, für chloriertes Badewasser
- Scheibe aus Edelstahl 1.4408
- Temperaturbereich: -10 °C bis + 100 °C in Abhängigkeit von Druck, Medium und Werkstoff
- Zul. Betriebsdruck max.: 3 bar
- Zul. Differenzdruck max.: ip 3 bar
- Außenbeschichtung: Epoxydharz

- Art.: 2229644 (DN 50) mit Rasthebel
- Art.: 2220601 (DN 65) mit Rasthebel
- Art.: 2224323 (DN 80) mit Rasthebel
- Art.: 2225675 (DN 100) mit Rasthebel
- Art.: 1004259 (DN 125) mit Rasthebel
- Art.: 1004257 (DN 150) mit Rasthebel
- Art.: 1005348 (DN 200) mit Rasthebel



Durchflussmessgerät

Das Blenden-Durchflussmessgerät dient der Durchflussmessung von durchsichtigen Flüssigkeiten in geschlossenen Rohrleitungen. Durch die Erfüllung der DIN 19 643 ist der Durchflussmesser besonders im Bereich der Aufbereitung und Desinfektion von Schwimm- und Badebecken einsetzbar. Messrohranschlüsse: DIN EN 1092-1: DN 25 – DN 400. Messbereiche: Flüssigkeiten 0,6 - 1600 m³.

- Art.: 2001063 (DN 50 Durchfluss 5 - 25 m³/h)
- Art.: 2001064 (DN 65 Durchfluss 8 - 40 m³/h)
- Art.: 2001065 (DN 80 Durchfluss 13 - 65 m³/h)
- Art.: 2001066 (DN 100 Durchfluss 20 - 100 m³/h)
- Art.: 2001067 (DN 125 Durchfluss 32 - 160 m³/h)
- Art.: 2001068 (DN 150 Durchfluss 50 - 250 m³/h)
- Art.: 2001069 (DN 200 Durchfluss 80 - 400 m³/h)
- Art.: 2001070 (DN 250 Durchfluss 130 - 650 m³/h)
- Art.: 2001071 (DN 300 Durchfluss 200 - 1000 m³/h)



Strömungswächter

Der Strömungswächter kontrolliert den Durchfluss in Rohrleitungen und aktiviert oder deaktiviert einen elektrischen Kontakt. Er kommt in Heizungs-, Kühl-, Klima- und Wasseraufbereitungsanlagen, Pumpensystemen, Dosieranlagen und Prozesssystemen zum Einsatz Typ: 626 - Dimension 1" AG.

- Art.: 2220233 (Strömungswächter)
- Art.: 2226655 (Ersatzpaddel-Set, für Rohrleitungen von 1" - 8")



Be- und Entlüfter Typ EB 1.10

Die Ent- und Belüfter EB 1.10 sind schwimmergesteuerte, robuste Geräte aus Sphäroguss oder Stahlguss für größere Luftmengen z. B. auf Kiesfiltern. Die Innenteile sind aus Edelstahl mit hervorragender Korrosionsbeständigkeit hergestellt. Die Ventildichtung ist bis 130 °C weichdichtend und bis 200 °C metallischdichtend ausgeführt.

Technische Daten:

- Anschluss DN 32/15 - 100/50
- Nenndruck PN 40
- Arbeitsdruck 0 - 40 bar
- Durchsatz 2440 Nm³/h
- Temperatur 200 °C
- Medium Flüssigkeiten

Art.: 2228273



EB1.12 Automatischer Be- und Entlüfter

- Eingang G 1" / Abgang G ¾"A mit Hebelübersetzung, schwimmergesteuert.
- Anwendungsbereich: Wasser/Luft
- Durchsatz: 59 m³/h [0°C, 1013 mbar] bei 2 bar Differenzdruck
- Arbeitsdruckbereich: 0 - 2 bar
- Nenndruck: 16 bar
- Temperaturbereich: 0°C bis +130°C
- Eingang: Muffenanschluss
- Ausgang: Zapfenanschluss, seitlich
- Kegeldichtung: EPDM
- Gehäusedichtung: EPDM
- Werkstoff: komplett aus CrNiMo-Stahl

Art.: 1005350



Chlordioxid-Bereitungsanlagen DIOX-A (auf Anfrage)

Chlordioxid-Bereitungsanlagen DIOX-A stellen kleinste Mengen Chlordioxid ab 3 g/h bis zu großen Mengen (5 kg/h) her und lassen sich vielseitig einsetzen. Chlordioxid ist ein wirksames Desinfektions- und Oxidationsmittel. Es hat sich in der Wasseraufbereitung bereits vielfach bewährt. Es wird nach Bereitungsanlagen nach dem Salzsäure- oder dem Chlorgasverfahren unterschieden. Es stehen verschiedene DIOX-A-Systeme nach dem Salzsäureverfahren (A wie „acid“) zur Verfügung:

- DIOX-A 10: für 3 bzw. 10 g/h Chlordioxid
- DIOX-A 250: für 50 bis 250 g/h Chlordioxid
- DIOX-A 5000: für 1000, 2500 oder 5000 g/h Chlordioxid
- Trinkwasserdesinfektion, insbesondere in weit verzweigten Rohrnetzen
- Kontrolle von Biofilmen und Legionellen
- Prozesswasserbehandlung für Getränkeindustrie, Brauereien und Lebensmittelindustrie, Zellstoffbleiche
- Desinfektion von Kühlwasser
- Herstellung und Bevorratung langzeitstabiler Chlordioxid-Lösungen in kleinen und großen Mengen
- Kontinuierliche Dosierung über mehrere Dosiereinrichtungen möglich
- Kompakte Bauweise
- Bauartbedingt Minimierung der Nebenproduktbildung

Art.: 2002004

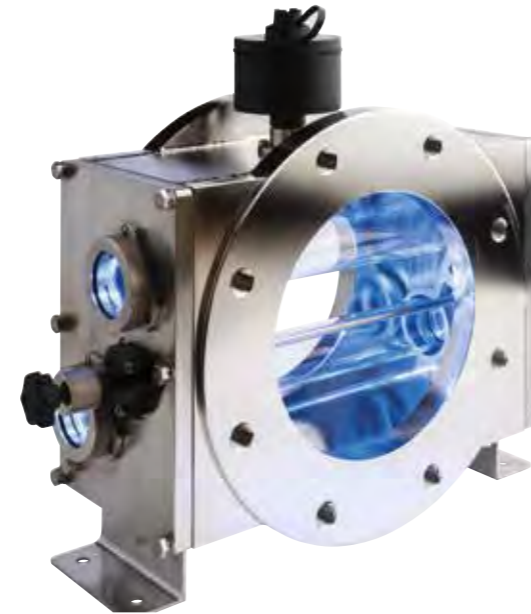

WF WAFER™ Mitteldruck UV-System

Das Verfahren der UV-Desinfektion ist inzwischen in Schwimmbädern aller Art etabliert. Es schützt vor chlorresistenten Mikroorganismen und reduziert Chloramine, die rot brennende Augen, Hautirritationen sowie chemische Gerüche verursachen und sorgt so für kristallklares Wasser. Wafer™ UV-Anlagen sind besonders kompakt. Im Vergleich zu anderen UV-Anlagen auf dem Markt sind ihre Abmessungen um ein Drittel kleiner.

Art.: 2229631

UV-Kammer:

- Lebensdauer der Strahler: 9000 h
- Strahlerart: Twistlok® Schnellverschluss, Mitteldruck
- UV-Sensor: AT-900 - ÖNorm konform
- Variable Leistung: 100% - 30% (automatisches Dose Pacing)
- Anschluss: BS4504 PN10 RF Flansch
- Druck: 10 bar
- Material: 316L Edelstahl
- Behandlung der Oberfläche innen/außen: elektroliert
- Oberfläche innen: 3,2 Ra
- Zugang zum Strahler und Wischer: einseitig
- Wischertyp: automatisch
- Temperatur-Sensor: AT-487 (PT-100)
- Belüftungs- und Entleerungsanschluss: ja
- Schutzart: IP 55
- Einbau: horizontal oder vertikal (Strahler: horizontal)
- Anschlussgrößen von DN 80 bis DN 300
- Diverse Strahlerleistungen verfügbar.

Vorteile

- Effiziente Leistungssteuerung
- Einfache, schnelle Wartung
- Flexibel einzubauen, horizontal oder vertikal, minimaler Platzbedarf
- Modbus® Anbindung



OSEC® MINI - Chlor-Elektrolyseanlage

Die OSEC® Mini-Anlage erzeugt in einem sicheren Verfahren durch die Elektrolyse von Sole eine Natriumhypochlorit-Lösung mit max. 70 g/h Chlor, die direkt ins Becken dosiert wird. Die Bereitungsmenge kann je nach Anforderung einfach eingestellt werden. Die gesamte Anlage besteht aus der Elektrolyse-Anlage mit integrierter Touchpanel-Steuerung, Wasserenthärtung, Salzlösebehälter und Zubehör.

Technische Daten:

- Leistung: max. 70 g/h / 1,68 kg/Tag
- Energiebedarf: ca. 4,6 kWh pro kg Chlor
- Salzverbrauch: ca. 2,4 kg Salz pro kg Chlor
- Natriumhypochlorit-Konzentration: max. 7,5 g/l Chlor bei 5 - 30°C
- OSEC Mini: 420 x 943 x 244 mm
- Enthärtungsanlage: 200 x 450 x 500 mm
- Salzlösebehälter: Durchmesser: 470 mm; Höhe: 921 mm
- Gewicht: OSEC Mini 21 kg; Salzlösebehälter 15 kg, Enthärtungsanlage 21 kg
- Netzanschluss: 1/N/PE, AC, 115 - 240 V, 50/60 Hz
- Zertifizierung: CE

Schnittstellen:

- RS 485 zum Anschluss an Wallace & Tiernan® Process Monitoring System (optional)
- Ethernet Schnittstelle mit Modbus® TCP Protokoll und http Protokoll zur Web-Visualisierung





Dulcodes ProMinent (auf Anfrage) und Bello Zon® / ProMinent

Schonend für Mensch und Umwelt

Die UV-Bestrahlung ist in der modernen Wasseraufbereitung ein sicheres, chemiefreies und zuverlässiges Desinfektionsverfahren. Die Dulcodes® UV-Anlagen von ProMinent nutzen die Sicherheit und Zuverlässigkeit der UV-Desinfektion in den unterschiedlichsten Anwendungen. Forschungsergebnisse sowie unzählige störungsfrei arbeitende Anlagen beweisen: UV eignet sich hervorragend für die Wasserdesinfektion.

Unschlagbar: UV-C-Strahlung

UV-C-Strahlung mit einer Wellenlänge im Bereich von 240 bis 280 nm greift direkt die lebenswichtige DNA von Keimen an. Diese verlieren ihre Vermehrungsfähigkeit und werden abgetötet. Selbst gegen chemische Desinfektionsmittel äußerst beständige Parasiten wie Cryptosporidien oder Giardia werden effizient reduziert.

Nicht nur beim Trinkwasser

Die Auslösung photochemischer Reaktionen durch UV-Bestrahlung wird auch in anderen ProMinent-Anwendungen genutzt. So wird im Schwimmbadwasser damit das unerwünschte gebundene Chlor reduziert. Die Einsparungen beim Frischwasser sind drastisch. Oxidationsmittel wie Ozon, Chlor oder Chlordioxid werden in Produktionswässern der Lebensmittel- und Pharmaindustrie zuverlässig abgebaut. Kostspielige Aktivkohle-Filter werden eingespart.

Vorteile der UV-Behandlung

Sofortige und sichere Desinfektion ganz ohne Zugabe von Chemikalien. Dabei entfaltet sich die Desinfektionswirkung unabhängig vom pH-Wert. Es bilden sich keine unerwünschten Substanzen und es gibt keine Geruchs- und Geschmacksbeeinträchtigung des Wassers. Auch das Lagern und Handhaben von Chemikalien entfällt. Zudem sind keine Reaktionsstrecken oder Reaktionsbehälter erforderlich. Eine UV-Anlage nimmt nur sehr wenig Platz ein und hält die Investitions- und Betriebskosten bei hoher Zuverlässigkeit und Leistungsfähigkeit sehr niedrig.

Unsere Besten: die Dulcodes UV-Desinfektionsanlagen

- Gleichmäßige Bestrahlung des gesamten Wasserstromes mittels durchdachter Anlagenhydraulik und strömungstechnisch optimiertem Einlaufbereich
- Einsatz von UV-Strahlern mit hoher Lebensdauer und hoher UV-C-Ausbeute
- Automatisches Reinigungssystem
- Anlagensteuerung mit umfangreichen Überwachungs- und Meldelfunktionen
- Anzeige aller wichtigen Betriebsparameter sowie Meldung von Fehlern in Klarschrift
- Trendanzeige des zeitlichen Verlaufs des UV-Sensorsignals
- Analogausgang, Sensorsignal und Störmelderelais
- Einsatz moderner, elektronischer Vorschaltgeräte mit Bustechnik für schonende Strahlerzündung und schonenden Strahlerbetrieb
- Einzelstrahler-Überwachung
- Direkte Ansteuerung automatischer Absperr- und Spülventile

Chlordioxid

Dieses Mittel desinfiziert unabhängig vom pH-Wert. Es besitzt eine starke Depotwirkung und ist in den Leitungen viele Stunden bis zu mehreren Tagen wirksam. Mit Chlordioxid lassen sich sogar ganze Wassersysteme gegen Legionellenbefall behandeln, denn es baut Biofilme in Rohrleitungen und Tanks zuverlässig ab.

Stabil, sicher, sauber

Die Desinfektionskraft von Chlordioxid kann sich stets voll entfalten, da keine Reaktion mit Ammoniak bzw. Ammonium stattfindet. Im Gegensatz dazu können bei der Chlorung von Wasser Chlorphenole und andere geruchsintensive Verbindungen entstehen. Bei Chlordioxid ist dies nicht der Fall. Außerdem bilden sich keine Trihalogenmethane (THM) und andere chlorierte Kohlenwasserstoffe.

Vorteile

- Geringer Schulungsbedarf dank einfachster Bedienung
- Geringe Investitionskosten
- Kurze Lieferzeiten
- Hohe Betriebssicherheit
- Einfache Prozessintegration





Pool Management System DEPOLOX® Pool Compact drucklos
 Das Mess- und Regelsystem Depolox® Pool Compact ist ein modernes Gerät für die Hygienehilfsparameter in privaten und öffentlichen Schwimmbädern. Es misst die Parameter freies Chlor, pH-Wert, Redoxspannung und Temperatur. Darüber hinaus regelt das Gerät die Zugabe von Desinfektionsmittel sowie die pH-Wert-Korrektur. Alle Anzeigeparameter können auch mittels internetfähigen Geräten über Standardbrowser kostengünstig visualisiert werden. Bei bestimmten Betriebsparametern ist eine passwortgeschützte Fernverstellung möglich.

Art.: 2227778

Vorteile

- Intuitive, selbsterklärende Bedienung über ein farbiges 4,3" Touch Display mit bruchsicherem Glaspanel
- Integrierte Webansichten: Alle relevanten Parameter können über internetfähige Geräte und Standardbrowser visualisiert und bedient werden
- Modernste Kommunikationsmöglichkeiten über RS 485-, USB- und Ethernet- Schnittstelle, Modbus TCP
- Integrierte Sicherheitsfunktionen
- LED beleuchtete Durchflusszelle zeigt Alarmstatus mit Farbwechsel an

Pufferlösung pH 7,0	1004296
Pufferlösung pH 4,65	1004297
Redox-Pufferlösung 468 mV	1004298
pH-Einstabmesskette	1004812
Redox-Einstabmesskette	1004286



Pool Management System DEPOLOX® Pool E 700 P drucklos
 Das DEPOLOX® Pool E 700 P System ist für Mess-, Regel- und Prozesssteuerungsaufgaben bei der Aufbereitung von Schwimm- und Badebeckenwasser konzipiert. Das Pool Management System DEPOLOX Pool E 700 P ist eine Weiterentwicklung des bisherigen DEPOLOX Pool-Geräts. Die bisher bekannten Merkmale wie DIN-Kontakt, Hochchlorungsfunktion, Economic-Betriebsmodus und CEDOX-Regelung sind integriert. Weiterhin lässt sich das Gerät auf die Bedingungen im Schwimmbad einstellen, beispielsweise auf den Betrieb einer Chlorgas- oder Elektrolyse-Anlage. Das DEPOLOX Pool E 700 P-Gerät misst und regelt die Hygienehilfsparameter freies Chlor, pH-Wert und Redoxspannung. Des Weiteren können die Parameter gebundenes Chlor, Gesamtchlor und Leitfähigkeit erfasst und geregelt werden. Die Anzeige der Temperatur und des Dosiermengenwerts, beispielsweise für Chlorgasanlagen, sind ebenfalls integriert. Das Pool Management System unterstützt den Betrieb mit unterschiedlichen Dosierausgängen, unter anderem für Pumpen, Chlorgas-, Elektrolyse-Anlagen.

Art.: 2224346

Vorteile

- Innovatives System zum genauen Messen, Regeln und Steuern des gesamten Aufbereitungsprozesses
- Einfach einzurichten und bedienungsfreundlich durch intuitive Menüführung auf farbigem 7" Touchdisplay
- Übersichtliche Anzeigen wie Trenddiagramme für alle Parameter
- Mehrfarbige Beleuchtung des Durchfluss-Moduls optional
- Fernanzeige und Bedienung über internetfähige Geräte wie Smartphones und Tablets
- Alle Funktionen des DEPOLOX Pool-Systems sind integriert

Schleifsand weiß	1005145
Vorfilter	1006251
3-Elekt.-Einstabmesskette freies Chlor	1004731
Schmutzfänger	2000249
PMS LAN	2223649



DULCOMARIN® 3 - Mess- und Regelsystem (auf Anfrage)

Neue Features und Funktionen – ein großer Schritt für den DULCOMARIN®. Ein gigantischer Schritt für Ihre Poolanlage. Das Mess- und Regelsystem DULCOMARIN® 3 ist ein zuverlässiges System zur Aufbereitung von Schwimmbadwasser. Die intuitive Menüführung wird zudem mit Videos unterstützt. Dabei wird die Kalibrierung der Sensoren Schritt für Schritt gezeigt. Die Bedienung erfolgt direkt am Touch-Display des Systems. Zusätzlich können Sie den DULCOMARIN® 3 über das Internet aus der Ferne bedienen. Somit sind Sie über Ihr Smartphone oder jedes andere internetfähige Endgerät mit Ihrem DULCOMARIN® 3 (VNC App notwendig) verbunden. So können Sie auch Attraktionen, Beleuchtung, Umwälzpumpen und Filterrückspülung ansteuern. Das System ist jederzeit entsprechend zukünftiger Anforderungen erweiterbar. Der DULCOMARIN® 3 Global Unit ist das zentrale Element des Mess- und Regelsystems. Hier laufen alle Informationen der einzelnen Becken und damit verbundenen Regelkreisläufe zusammen. Für einen Filterkreislauf verwenden Sie die Ausführung DULCOMARIN® 3 Compact und für Multipool-Systeme bis zu 16 Filterkreisläufen die Global Unit, die bis zu 16 Local Units darstellen kann. Die Vernetzung erfolgt über das LAN basierende cNet.

Technische Daten

- Messgrößen: pH, Redox, freies Chlor, Gesamtchlor, gebundenes Chlor und Temperatur
- Genauigkeit: 0,3 % vom Messbereichsendwert
- Regelverhalten: P-/PI-/PID-Regelung
- Digitale Eingänge: 8 potentialfreie Steuereingänge z. B. für Messwasserfehler, Pause Regelung, Parameterumschaltung
- Modulare Steckplätze: 4 zur Aufnahme von je 2-kanaligen I/O-Modulen, wählbar über Identcode und nachrüstbar
- Pumpenrelais (Impulsfrequenz): 4
- Leistungsrelais: 3 Wechsler potentialfrei, 3 Wechsler versorgt, spannungsschaltend
- Alle Leistungsrelais auswechselbar
- Signalstromausgang: über 2-kanalige I/O-Module 2 x 0/4-20 mA oder 4 x 0/4-20 mA
- Schnittstellen: USB, LAN (Ethernet), WiFi (WLAN)
- Versorgungsspannung: 100 – 230 V, 50/60 Hz, optional 24 V DC



herborner.Xneo (auf Anfrage)

Die beschichtete Badewasser-Umwälzpumpe herborner.Xneo mit maximalem Wirkungsgrad und integriertem Vorfilter. Die neue Pumpen-Generation bietet maximale Energie- und Kosteneinsparung bei jedem Betriebspunkt, bei dem die Pumpen eingesetzt werden können. Ermöglicht wird dies auch durch die Kombination aus Pumpe mit Permanent-Magnet-Motor IE5 und speziell angepasstem Frequenzumrichter. Die komplett von innen glattbeschichteten herborner.Xneo garantieren einen größtmöglichen Schutz vor Verschleiß, Korrosion und Anhaftungen.

herborner.Dneo (auf Anfrage)

Die beschichtete Inline-Blockpumpe herborner.Dneo mit maximalem Wirkungsgrad für direkten Rohrleitungseinbau. Die neue Pumpen-Generation bietet maximale Energie- und Kosteneinsparung bei jedem Betriebspunkt, bei dem die Pumpen eingesetzt werden können. Ermöglicht wird dies auch durch die Kombination aus Pumpe mit Permanent-Magnet-Motor IE5 und speziell angepasstem Frequenzumrichter. Die komplett von innen glattbeschichteten herborner.Dneo garantieren einen größtmöglichen Schutz vor Verschleiß, Korrosion und Anhaftungen.

herborner.Fneo (auf Anfrage)

Die beschichtete Blockpumpen herborner.Fneo mit maximalem Wirkungsgrad für den vielfältigen Einsatz. Die neue Pumpen-Generation bietet maximale Energie- und Kosteneinsparung bei jedem Betriebspunkt, bei dem die Pumpen eingesetzt werden können. Ermöglicht wird dies auch durch die Kombination aus Pumpe mit Permanent-Magnet-Motor IE5 und speziell angepasstem Frequenzumrichter. Die komplett von innen glattbeschichteten herborner.Fneo garantieren einen größtmöglichen Schutz vor Verschleiß, Korrosion und Anhaftungen.



Messwasser-Rückführanlage MRA 6

Abmessungen B x H x T: 650 x 630 x 500. Behälterinhalt: 100 Liter. Motorleistung P2: 0,20 kW Spannung: 1~ 230 V, 50 Hz Anschluss Zulauf/Druckseitig: Bauseits/G 1 1/2 Schaltvolumen: einstellbar, max. 80 Liter Wassertemperatur: max. 60 °C.

Art.: 2227271



Speck Messwasserpumpe 1 und 2

230 Volt, 0,45 kW, selbstansaugend, im Kunststoffgehäuse mit Siebkorb. Förderstrom-Pumpe 1: 2,5 m³/h bei ca. 8 m. Förderstrom-Pumpe 2: 4,5 m³/h bei ca. 8 m.

Art.: 1005269 (Pumpe 1)

Art.: 1005178 (Pumpe 2)



Speck Messwasserpumpe V 600

Messwasserpumpe zur kontinuierlichen Entnahme von Messwasser in öffentlichen Bädern 230 V, 014 kW, Fördermenge: 0,65 m³/h, Förderhöhe: 8,8 m WS.

Art.: 2226819



Horizontalvorfilter DN 200 (8'')

Kunststoff-Vorfilter DN 200 (8'') für horizontalen Einbau mit Klarsichtdeckel. Verwendbar für Normblock Multi 100/250, 125/250, Normblock 150/... und für separaten Einsatz im Rohrleitungssystem.

Art.: 2229763



BADU® Block Multi (auf Anfrage)

Schwimmbadwasser-Umwälzung für Filtration und Filterspülung sowie Betrieb von Schwimmbad-Attraktionen in öffentlichen Schwimmbädern. Kreiselpumpe in Vollkunststoff-Ausführung, vertikaler Blockbauweise mit integriertem Haar- und Fasernfänger aus Kunststoff einschl. Edelstahl-Filterkorb mit Lochung \varnothing 3mm, Klarsicht-Filterdeckel. Das neue Vollkunststoff-Konzept der BADU Block Multi steigert die bewährte BADU Technologie auf ein ganz neues Niveau. Die Schwimmbadpumpe in Vollkunststoff-Ausführung macht eine Innenbeschichtung überflüssig und ist sehr gut korrosionsbeständig, auch für hohe Solekonzentrationen. Förderleistungen von 100 - 330 m³/h verfügbar.



Treibwasserpumpe IN-VB

Vertikale, mehrstufige Kreiselpumpen der Baureihe IN-VB sind normal-saugende Hochdruckkreiselpumpen und zeichnen sich durch einen hohen Wirkungsgrad sowie eine lange Lebensdauer aus. Die Medium berührten Bauteile werden aus Edelstahl 1.4301 bzw. 1.4404 gefertigt. Drehstrommotoren \geq 0,75 kW entsprechen der Energieeffizienzklasse IE3. Höhere Energieeffizienzklassen sind durch unser Baukastensystem kein Problem.

Art.: 2228963



BADU® Prime (auf Anfrage)

Keine andere Schwimmbadpumpe aus dem BADU Programm ist seit Jahrzehnten so erfolgreich wie die BADU Prime. Die BADU Prime ist für Filteranlagen in Schwimmbecken mit einer Größe von 90 - 210 m³ ausgelegt und erfüllt höchste Ansprüche durch beste Qualität und Verarbeitung. Förderleistungen von 25 - 48 m³/h bei 8,8 m Förderhöhe. Für Poolgrößen von 90 - 210 m³.



BADU® Resort PM (auf Anfrage)

Effiziente Umwälzpumpen für Großbecken, mit Permanent-Magnet-Motoren. Schwimmbadwasser-Umwälzung in Filteranlagen, aufstellbar jeweils max. 3 m oberhalb oder unterhalb des Wasserniveaus. Die Pumpe wird anschlussfertig verdrahtet mit 5-adrigem Steuerkabel sowie mit Kabel und Stecker ausgeliefert. Fördermengen von 50 - 105 m³/h lieferbar, Förderhöhe: 10 mWS. Optional mit Frequenzumrichter.



Tauchpumpe Edelstahl TOP-Serie (auf Anfrage)

Die Edelstahl-Tauchpumpen der Baureihen TOP-Serie eignen sich zur Förderung von reinem, getrübbtem oder leicht verschmutztem Wasser, wie z. B. Schwimmbad-, Grund-, Regen- und geklärtem Schlammwasser. Alle Medium berührten Teile sind aus Edelstahl 1.4301 gefertigt. Förderleistungen von 10 - 21,5 m³/h bis max. 19 mWs lieferbar. Verfügbar mit Wechsel- oder Drehstrom, mit oder ohne Schwimmerschalter. Schutzart: IP 68, Abgang: 1 1/2".



EVA Optic ist seit über einem Jahrzehnt Experte für professionelle LED-Schwimmbadbeleuchtung und steht für unglaublich langlebige und hochwertige LED-Unterwasserbeleuchtung. In den letzten Jahren hat EVA ein komplettes Sortiment an LED-Beleuchtung entwickelt, speziell für die Schwimmbadumgebung. Ob Sie ein öffentliches Schwimmbad, ein Freizeitbad oder eine Top-Sportanlage haben; Wir erstellen leistungsstarke LED-Beleuchtung für Ihren gesamten Schwimmbadbereich.



EVA A6 LED IP68 20W

Hochwertige LED Unterwasserbeleuchtung! Die EVA A6 IP68-LED-Unterwasserleuchte besitzt einen Mono Treiber und ist geeignet für die Zone 0. Sie eignet sich für Freizeit-, Lehr- und Kinderbecken. Die EVA A6 entspricht der Sicherheitsnorm IEC EN 60598-2-18.

Erhältlich in 2700K und 6500K mit jeweils 10 m oder 30 m Anschlusskabel in verschiedenen Abstrahlwinkeln.



EVA A12 LED IP68 40W

Hochwertige LED Unterwasserbeleuchtung! Die EVA A12 40W IP68-LED-Unterwasserleuchte besitzt einen Mono Treiber und ist geeignet für die Zone 0. Sie eignet sich für Wettkampf-, Freizeit-, Lehr- und Tauchbecken. Die EVA A12 entspricht der Sicherheitsnorm IEC EN 60598-2-18.

Erhältlich in 2700K und 6500K mit jeweils 10 m oder 30 m Anschlusskabel in verschiedenen Abstrahlwinkeln.



EVA Q2 LED IP68 10W

Hochwertige LED-Unterwasserleuchten! Die 10-W-LED-Unterwasserleuchte EVA Q2 ist eine IP68-LED-Unterwasserleuchte mit Mono Treiber. Sie ist geeignet für Zone 0 und entspricht der Sicherheitsnorm IEC EN 60598-2-18. Die EVA Q2 eignet sich für Freizeitbäder, Kinderbecken und Schwimmbadtreppen.

Erhältlich in 2700K und 6500K mit jeweils 10 m oder 30 m Anschlusskabel in verschiedenen Abstrahlwinkeln.



EVA B2 LED IP68 10W

Hochwertige LED-Unterwasserbeleuchtung! Die EVA B2 10W LED-Unterwasserleuchte ist eine IP68-LED-Unterwasserleuchte mit einem Mono Treiber. Sie ist geeignet die Zonen 0, 1 und 2. Die EVA B2 entspricht der Sicherheitsnorm IEC EN 60598-2-18. Sie ist für Fertigbecken und Whirlpools geeignet und kann außerhalb des Wassers (z.B. Rutschen) genutzt werden.

Erhältlich in 2700K und 6500K mit jeweils 10 m oder 30 m Anschlusskabel in verschiedenen Abstrahlwinkeln.



EVA Astro Wand-/Deckenlicht

Hochwertige LED-Wand- und Deckenleuchte! Die EVA Astro Wand-/Deckenleuchte mit Mono Treiber ist für Schwimmbäder, Büros und andere Räume geeignet. Sie entspricht der Sicherheitsnorm IEC EN 60364-7-702.

Art.: 2229500 (2700K)
Art.: 2229501 (3000K)
Art.: 2229502 (4000K)
Art.: 2229503 (5000K)
Art.: 2229504 (6500K)



EVA R6 LED IP68 15W

Hochwertige LED-Unterwasserleuchte für private Schwimmbäder. Die LED-Unterwasserleuchte EVA R6 15W ist eine IP68-LED-Unterwasserleuchte und eignet sich für Zone 0. Sie entspricht der Sicherheitsnorm IEC EN 60598-2-18. Hinweis! Die EVA R6-Unterwasserleuchte wird getrennt von ihrem Treiber verkauft.

Art.: 2229524 (10 m Kabel)
Art.: 2229525 (25 m Kabel)
Art.: 2229526 (LED-Treiber EVA R6 EVA R6)

Art.: 2229527 (Stromleitungswandler)
Art.: 2229528 (Oberflächenmontagesatz)
Art.: 2229529 (Piezotaster)



EVA Einbaugehäuse ABS

Installationsgehäuse aus Kunststoff für EVA A6, EVA A12, EVA R6 und EVA Eveye. Es ist für Polyester- und Folienschwimmbecken vorgesehen. Das Installationsgehäuse wird mit Packungssatz und Montagmaterial geliefert.

Art.: 2000068

EVA Einbaugehäuse ABS

Es ist für **Betonschwimmbädern** vorgesehen. Das Installationsgehäuse wird mit Montagmaterial geliefert.

Art.: 2001528

EVA SS316 Einbaugehäuse

Installationsgehäuse aus Edelstahl für EVA A6, EVA A12, EVA R6 und EVA Eveye. Es ist für **Myrtha-Schwimmbäder** vorgesehen. Das Installationsgehäuse wird mit Montagmaterial geliefert.

Art.: 2229515

EVA Einbaugehäuse ABS

Edelstahl-Einbaugehäuse für das EVA Q2. Es ist für **Betonbecken** geeignet. Montagmaterial wird mitgeliefert.

Art.: 2223467



EVA Blende VA für Betonbecken

Edelstahl-Abdeckplatte für das EVA-AA-10 ABS-Installationsgehäuse in **Betonbecken**. Verwendung für die EVA A6, EVA A12, EVA R6 und EVA Eveye. Montagmaterial wird mitgeliefert.

Art.: 2000069

EVA Blende SS316 für Einbaugehäuse

Edelstahl-Abdeckplatte für das ABS-Einbaugehäuse EVA-AA-09 in **Polyester/Liner-Pools**. Verwendung für EVA A6, EVA A12, EVA R6 und EVA Eveye. Montagmaterial wird mitgeliefert.

Art.: 2227883

EVA Blende SS316

Edelstahl-Abdeckplatte für das **Wibre-Installationsgehäuse**. Verwendung für die EVA A6, EVA A12, EVA R6 und EVA Eveye. Montagmaterial wird mit geliefert.

Art.: 2000070

EVA Blende SS316

Edelstahl-Abdeckplatte für das **Bega-Installationsgehäuse**. Verwendung für EVA A6, EVA A12, EVA R6 und EVA Eveye. Montagmaterial wird mit geliefert.

Art.: 2226287



EVA Blende SS316

Edelstahl-Abdeckplatte für das **Astral-Installationsgehäuse**. Verwendung für die EVA A6, EVA A12, EVA R6 und EVA Eveye. Montagmaterial wird mitgeliefert.

Art.: 2229520

EVA Blende SS316

Edelstahl-Abdeckplatte für das **MTS-Installationsgehäuse**. Verwendung für die EVA A6, EVA A12, EVA R6 und EVA Eveye. Montagmaterial wird mit geliefert.

Art.: 2223248

EVA Blende SS316 für Q2 LED

Edelstahl-Abdeckplatte für das Einbaugehäuse EVA-QA-10 in **Betonbecken**. Sie wird für das EVA Q2 verwendet. Montagmaterial wird mitgeliefert.

Art.: 2226874

EVA Blende SS316 für Q2 LED

Edelstahl-Abdeckplatte für das Einbaugehäuse EVA-QA-10 in **Polyester-/Liner-Pools**. Sie wird für das EVA Q2 verwendet. Montagmaterial wird mitgeliefert.

Art.: 2226901



EVA Hydra LED Spotlight IP67 20W

Hochwertiger LED-Strahler! Der 20W IP67 LED-Strahler mit Mono Treiber kann im Innen- und Außenbereich sowie Nassräumen eingesetzt werden. In blanko oder schwarz anodisiertem Aluminium erhältlich. Der Strahler entspricht der Sicherheitsnorm IEC EN 60364-7-702. Ausführung: Narrow Beam/ schmaler Strahl. Wide Beam / breiter Strahl.

Narrow Beam
Erhältlich in 2700K und 6500K.

Wide Beam
Erhältlich in 2700K und 6500K.

EVA Hydra LED Spotlight IP67 40W

Hochwertiger LED-Strahler! Der 40W IP67 LED-Strahler mit Mono Treiber kann im Innen- und Außenbereich sowie Nassräumen eingesetzt werden. In blanko oder schwarz anodisiertem Aluminium erhältlich. Der Strahler entspricht der Sicherheitsnorm IEC EN 60364-7-702. Ausführung: Narrow Beam/ schmaler Strahl. Wide Beam / breiter Strahl.

Narrow Beam
Erhältlich in 2700K, 3000K, 4000K, 5000K und 6500K.

Wide Beam
Erhältlich in 2700K, 3000K, 4000K, 5000K und 6500K.



EVA Hydra RGBW LED Spotlight IP67 20W

Hochwertiger LED-Strahler! Der 20W IP67 LED-Strahler mit RGBW Treiber kann im Innen- und Außenbereich sowie Nassräumen eingesetzt werden. In blanko oder schwarz anodisiertem Aluminium erhältlich. Der Strahler entspricht der Sicherheitsnorm IEC EN 60364-7-702. Ausführung: Narrow Beam/ schmaler Strahl. Wide Beam / breiter Strahl.

Narrow Beam
Erhältlich in 2700K und 6500K.

Wide Beam
Erhältlich in 2700K und 6500K.

EVA Eveye HD TVI

Hochwertige Unterwasserkamera! Die Unterwasserkamera EVA Eveye HD eignet sich als Überwachung oder auch als Trainingsgerät für Schwimmteams. Das Gerät dient nicht zur Erkennung von Ertrinkenden. Sie kann jedoch als zusätzliches Augenpaar die Aufsichtspersonen unterstützen.

Art.: 2229512



EVA EC2 DMX Control

Der EC2-DMX Controller kann alle EVA-LED-Scheinwerfer in einem Raum steuern. Die Daten der Steuerung werden mit einem DMX-Kabel übertragen. Es können 4 Standardszenen und 10 "Farbwechselszenen" programmiert werden. Auf dem Farbrad können mit Hilfe der RGBW-Tasten verschiedene Farben ausgewählt werden.

Art.: 2229691

EVA DMX Steuerung ArchiTech EVO

Hochwertige DMX Steuerung ArchiTech EVO! Das Touchscreen Panel besitzt ein HR OLED Display zur Bedienung. Die Steuerung ist für anspruchsvolle Umgebungen wie z. B. Schwimmbäder geeignet. Mit der ArchiTech EVO DMX Steuerung kann die Beleuchtung zentral gesteuert werden.

Art.: 2229508

EVA Kabelinstallationsset

Kabelverbindungsset für Leuchten der A-/Q-Serie. Der Verbindungsset dient zum wasserdichten Anschluss an vorhandene Kabel. Hinweis: Durch die Verbindung mit einem vorhandenen Kabel wird eine Schwachstelle in der Installation geschaffen.

Art.: 2000074 (A-Serie)
Art.: 2229523 (Q-Serie)

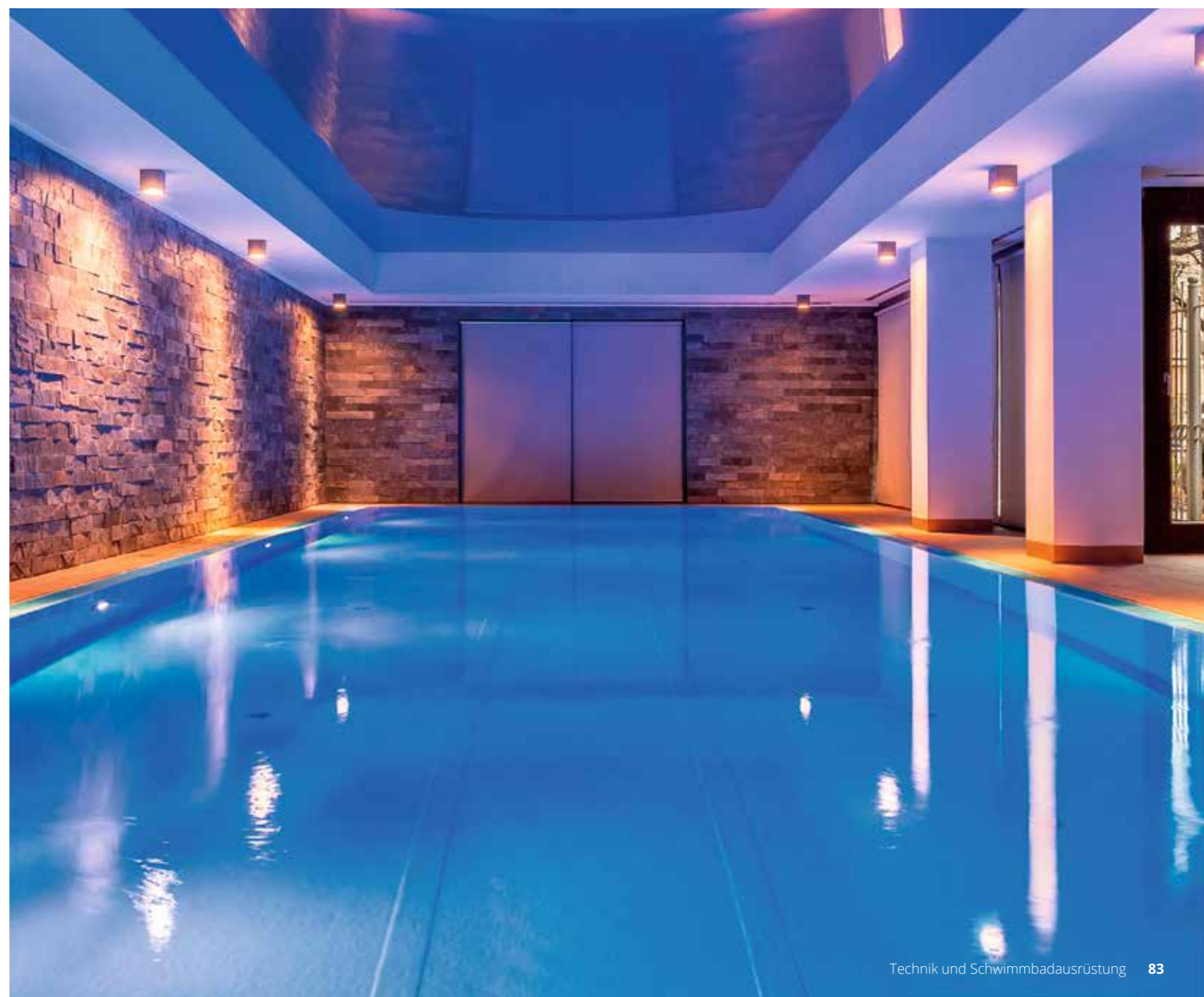

HOCHWERTIGE CHLOR-KAUTSCHUKFARBE

Zur Beschichtung von Betonschwimmbecken, Wasserspeichern, Durchschreitebecken, Springbrunnen und Technikböden geeignet.

Die Tricura-Schwimmbadfarbe ist ein deutsches Qualitätsprodukt für die Neubeschichtung oder Ausbesserung der Altanstriche. Mit lichtechten, wetterbeständigen und ungiftigen Pigmenten, unverseifbarem Harz und Weichmacher.

Ein deutsches Qualitätsprodukt – in Deutschland hergestellt!

Ihre Vorteile:

- Attraktivitätssteigerung für Ihre Badegäste
- Sehr gutes Preis-Leistungs-Verhältnis
- Leicht zu verarbeiten
- UV-stabil
- Langzeitwirkung

Theoretische Ergiebigkeit ca. 8 m²/l bei 40 µm Trockenschichtdicke.

Artikel/Farbe	RAL	Gebindegröße	Artikelnummer
Lichtblau	5012	30 kg	30006979998
Lichtblau	5012	10 Liter	30003899998
Tiefschwarz	9005	10 Liter	30006959998
Reinweiß	9010	10 Liter	30007069998
Achatgrau	7038	30 kg	30007019998
Achatgrau	7038	10 Liter	30007009998
Universalverdünnung		6 Liter	10080789997
Tiefengrund		10 Liter	10080953006



Reinweiß RAL 9010



Lichtblau RAL 5012

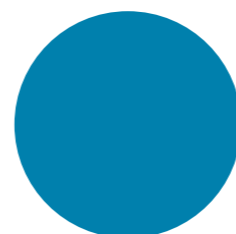

Tiefschwarz RAL 9005

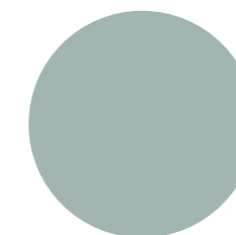
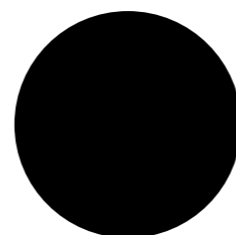

Achatgrau RAL 7038



TIPP

Unsere bewährte Tricura-Spezialverdünnung ist ideal dafür geeignet, die Chlorkautschukfarbe zu verdünnen und die Arbeitsgeräte, die für den Anstrich verwendet wurden, problemlos zu reinigen.

Die abgebildeten Farben/Pinsel bieten nur Annäherungswerte. Farbe kann vom hier abgedruckten Ergebnis abweichen.

SCHWIMMBECKENBAU - PRIVATPOOLS

GFK Pool im eigenen Garten – Wellness, Fitness, Lebensqualität

Ein Pool hat einen außerordentlich hohen Erholungswert und ist ein luxuriöses Gestaltungselement der Gartenarchitektur nach individuellem Stil. Einfach herrlich, wenn das kristallklare Wasser im Sonnenschein glitzert und zum erfrischenden Sprung ins ozeanblaue Nass einlädt. **Besonders robust, langlebig und stabil sind GFK Schwimmbecken.** Die beständigen Eigenschaften des glasfaserverstärkten Kunststoffs haben sich in etlichen Bereichen erfolgreich bewährt, etwa im Bootsbau. Ein GFK Pool im eigenen Garten erfüllt den Traum von Wellness, Fitness und Lebensqualität.

Tricura liefert Ihren Wunsch-Pool, komplett mit Badewassertechnik vom Skimmer bis zum Filter, und übernimmt auf Wunsch in der Weser-Ems-Region auch den fachgerechten Einbau.

Als kompetenter Systemanbieter für Technik, Reinigung und Schwimmbadausrüstung gewährleistet das qualifizierte Fachteam kompromisslose Qualität, persönliche Expertenberatung, kurze Lieferzeiten und hohe Einsparpotentiale durch Budgetgarantie. Genießen Sie Ihren privaten Badegarten mit einem formstabilen GFK Pool von höchstem Wert. Tricura arbeitet nach Anspruch und Wunsch – mit architektonischer Planung für eine individuelle Lösung.

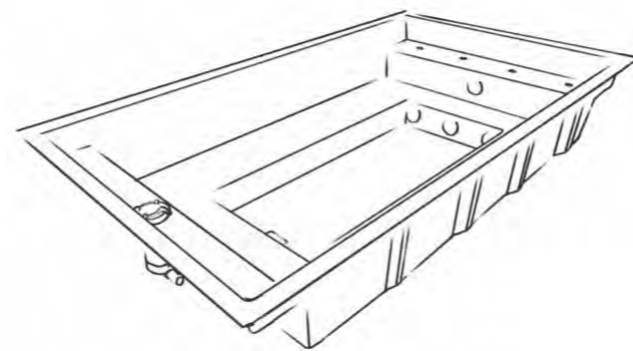
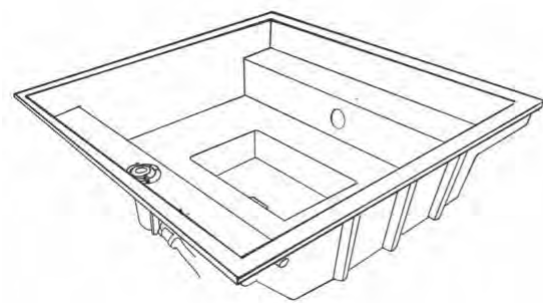

Welche Vorteile hat ein GFK Schwimmbecken?

Die Gartenoase mit eigenem Schwimmbad beschert pures Badevergnügen, ist ein toller Spielplatz für Kids und bietet herrliche Möglichkeiten für entspannte Stunden im hektischen Alltag. **GFK Fertigschwimmbecken sind überaus praktikabel und lassen sich mit funktionaler Planung innerhalb weniger Tage nutzen.** Die Fertigung einer Betonschalung hingegen kann im Poolbau schnell mehrere Monate beanspruchen. Ein glasfaserverstärkter Fertigpool punktet mit einer Schmutz abweisenden, frostsicheren, UV-beständigen Oberfläche und macht die Reinigung wie die Pflege besonders einfach. Das Material ist ein Faserverbundwerkstoff aus flexiblen Glasfasern und einem duroplastischen Kunststoff wie Polyesterharz oder Epoxidharz. Ein Schwimmbecken aus glasfaserverstärktem Kunststoff überzeugt mit extremer Festigkeit, geringem Gewicht, Chlor- und Säurebeständigkeit sowie hervorragendem Korrosionsverhalten.

Die Vorteile von GFK Poolbecken im Überblick:

- Keine Fäulnisbildung
- Leichtes Gewicht, hohe Festigkeit
- Lange Lebensdauer, keine Rostgefahr
- Elektrisch isolierender Kunststoff
- UV- und witterungsbeständig
- Einfache Montage, preisgünstige Verarbeitung
- Vollständig recyclebar

SCHWIMMBECKENBAU - PRIVATPOOLS

GFK Swimmingpool – ausgefeilte Technik, vielfältiges Design, Innovationskraft

Wünschen Sie sich ein Wellnessparadies mit einem neuen Pool? Tricura bringt Ihnen mediterranes Flair mit Luxusnote in den eigenen Garten. Im umfangreichen Portfolio präsentieren wir eine ausgewählte GFK Fertigbecken Kollektion – zur Realisierung individueller Gestaltungsideen in Farbe, Form und Größe, angepasst an die Bedürfnisse der Kunden. **Durch die Partnerschaft mit der RivieraPool Fertigschwimmbad GmbH garantiert Tricura ausgefeilte Technik, vielfältiges Design und Innovationskraft. Der deutschlandweit führende Hersteller für Premium Gartenpools, Naturpools, Fertigbecken und Whirlpools ist Profi für den Schwimmbadbau „Made in Germany“ mit 45 Jahren Praxiserfahrung und mehr als 10.000 Installationen.** Als Kooperationspartner von RivieraPool und Spezialist für hochkarätige Bäderequipment offeriert Tricura ein breites Angebotsspektrum an GFK Becken, Schwimmbadtechnik, Schwimmbadzubehör und Reinigungsmitteln. Profitieren Sie von detaillierten Anwenderinformationen und Full-Service-Leistungen inklusive Planung, Beratung und Einbau. Kreieren Sie mit einem qualitativen GFK Schwimmbecken eine einzigartige Poollandschaft.

Inspirationen für facettenreiches Pooldesign

Die vorkonfektionierten Einstück-Fertigpools aus pflegeleichtem GFK Material gibt es in einer Vielzahl von Bauausführungen. Schaffen Sie mit einem Modell Ihrer Wahl eine faszinierende Atmosphäre im Garten und lassen Sie sich von facettenreichen Pooldesigns inspirieren. Ein extrem haltbares GFK Poolbecken mit Mosaiken, Keramik oder Naturstein lässt sich dank vielfältiger Ausstattungsmöglichkeiten ganz nach Wunsch zum Fitnesspool oder Familienpool gestalten. Ob Leiter aus Edelstahl mit elegant geschwungenem Handlauf oder LED-Unterwasserscheinwerfer – sämtliche Materialien sind qualitativ hochwertig und gewährleisten unbeschwertes Badevergnügen. Vorgefertigte Baukästen für GFK Pools ermöglichen individuelle Kombinationen mit Massagedüsen, Poolbeleuchtung oder Gegenschwimmanlage.

Bei Tricura bestellen Kunden mühelos Ihren Wunschtraum vom Swimmingpool und genießen den Vorteil einer ganzheitlich ausgerichteten Betreuung – von der Planungsphase bis zum Einbau der gesamten Pool Technik. Als Handelspartner von RivieraPool stellen wir eine schlanke Lager- und Lieferlogistik mit termingenaue Anlieferung und einen reibungslosen Vor-Ort-Service sicher. Damit Sie lange Freude an Ihrem GFK Swimmingpool haben, bietet der Systemanbieter Tricura ein großartiges Angebot im Sektor Schwimmbadbau, Bäderequipment, Schwimmbadtechnik & Schwimmbadbedarf:

- Günstiges Poolzubehör wie Skimmer, Pumpen und Filter
- Hochwertige Produkte zur Wasserpflege & Reinigung
- Innovative und umweltschonende Schwimmbadtechnik
- Umfangreiches Sortiment für Wellness & Sauna



SCHWIMMBECKENBAU - PRIVATPOOLS

Alles-aus-einer-Hand-Service: GFK Schwimmbecken von Tricura – jetzt auch für alle Privatkunden mit gehobenen Ansprüchen in der Weser-Ems-Region

Der Einbau eines einteiligen GFK Swimmingpools ist verhältnismäßig einfach. Doch Erd- und Betonierarbeiten oder Hinterfüllungen führen oft zu Erschwernissen. Für langlebige Ergebnisse sollten Sie auf das Know-how eines Fachbetriebs setzen. Im Metier GFK Schwimmbecken sichert der Systemanbieter Tricura für Neubau, Sanierung und Wartung einen effektiven Alles-aus-einer-Hand-Service zu.

In Kooperation mit etablierten Unternehmen realisiert das engagierte Fachteam das Projekt „GFK Fertigschwimmbecken“ ohne großen Planungs- und Zeitaufwand kostengünstig, sicher und effizient. Von der Expertenberatung bis zur Inbetriebnahme profitieren Sie von einzigartigen Serviceleistungen:

- Unterstützung bei der Produktauswahl
- Ganzheitlicher und wirtschaftlicher Planungsprozess
- Persönliche Vor-Ort-Beratung durch Fachberater
- Detailplanung, Projektbetreuung, Aufbau- und Ablauforganisation
- Lieferung, Montage und Kontrolle der kompletten Badewassertechnik
- Schneller Zugriff auf Ergänzungs- und Ersatzteile

Alle Produkte in den Kategorien GFK Fertigbecken, Schwimmbadtechnik und Schwimmbadzubehör zeichnen sich durch Langlebigkeit, Komfort und hervorragende Qualität aus. Tricura ist Ihr versierter Ansprechpartner für private GFK Pools in der Weser-Ems-Region, die ein neues Lebensumfeld mit harmonischem Ambiente zu jeder Tages- und Nachtzeit schaffen. Genießen Sie ganz besondere Momente bei wunderbaren Wellnesserlebnissen im eigenen Garten.

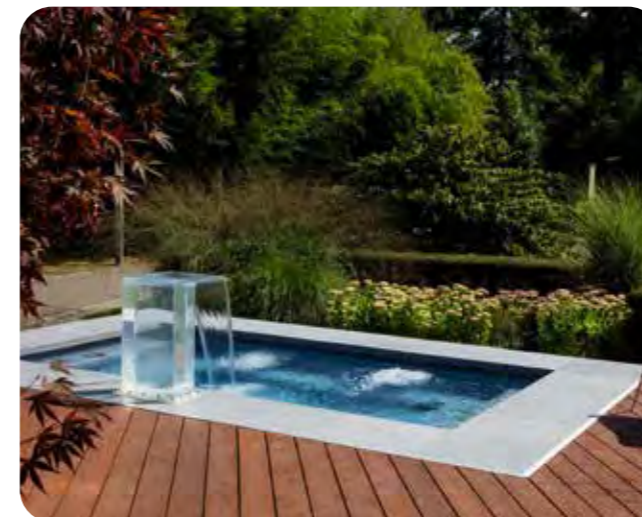

BECKENBODEN-ABSAUGGERÄTE

BUTLER- DER SCHNELLE BODENABSAUGER FÜR SAUBERE SCHWIMMBECKEN



TRICURA - EIGENMARKE

Wir produzieren diesen robusten Bodensauger bei Tricura in Oldenburg!

IHRE VORTEILE AUF EINEN BLICK:

- Edelstahl-Freistrompumpe
- TÜV / GS-Prüfzeichen
- Festkörper bis Ø 18 mm
- 30 m bzw. 15 m Kabel mit Kabelschwimmern
- Robust durch Gussfuß
- Leichte Handhabung durch 4 Rollen
- Geeignet für alle Poolarten
- Wahlweise ohne Bedienstange oder mit 1x Teleskopbedienstange, ausziehbar 1,8-3,6 m oder 2 x 2 m steckbare Alu-Bedienstangen

BUTLER Bodenabsauger garantieren eine schnelle, sorgfältige Bodenabsaugung für alle Poolarten - verbunden mit leichtester Handhabung.

Alle Probleme von herkömmlichen Bodenabsaugern, die über die Filteranlage angeschlossen sind, können Sie vergessen. Z. B. schwache Saugleistung durch lange Ansaugwege, Verschmutzung und vermehrtes Rückspülen des Filters, Wasser- und Energieverlust.

Mit dem schnellen BUTLER Bodenreiniger haben Sie Ihr Schwimmbad in einigen Minuten gereinigt. Das Herz des BUTLERS ist eine 10m³/h Freistrompumpe, die auch größere Gegenstände ohne Beschädigung ansaugt.

Der Schmutz wird in einem Filtersack zurückgehalten und nach der Beendigung der Reinigung einfach ausgespritzt. Eine starke verstellbare Bürste beseitigt auch feststehenden Schmutz.

Für die Frühjahrsreinigung kann ein Schmutzwasserablaufschlauch angeschlossen und das Schmutzwasser direkt in den Kanal geleitet werden.

Butler 230 V, 15 m Kabel	1006190
Butler 230 V, 30 m Kabel	1006492
Filtersack, Feinheit = 100 µm	1004970
Bürste	2221385
Feder mit Nippel	2223164
Adapter 200 mm Aluminium	2224572
Teleskopstange 1,80 - 3,60 m blau, eloxiert	2224683
Aluminiumbedienstange 2 m	2227628

BECKENBODEN-ABSAUGGERÄTE

DOLPHIN PROX 2

Vollautomatischer, computergesteuerter Schwimmbadreiniger mit VDE-Zulassung und GS-Prüfzeichen. Antrieb über 30 V-Gleichstrommotor nach EU-Norm, Übertragung mittels Schwimmkabel. Speziell entwickelte Software zur automatischen Errechnung des bestmöglichen Weges im zu reinigenden Schwimmbad. Das einzigartige gyroskopische System liefert akkurate und effiziente Scanleistungen für ein systematisches Reinigen des gesamten Schwimmbads.

Das CleverClean-Scansystem garantiert die Abdeckung und Reinigung des gesamten Schwimmbades. Das aktive Bürsten entfernt Algen und Bakterien auf effiziente Weise und verbessert so die Wasserqualität. Das Zwei-Ebenen-Filterssystem sorgt dafür, dass das Wasser sauber und frei von Haaren, Staub, Insekten und anderen Verschmutzungen gehalten wird. Zusätzlich mit Fernbedienung ausgestattet zur Handsteuerung. Reinigt, saugt und filtert bei richtig eingestellter Wasserqualität mühelos den gesamten Schwimmbaden und auch die Poolwände von Verunreinigungen, die von außen ins Becken getragen wurden (Blätter, Nadeln, Insekten o. ä.). Zusätzlich mit Selbstdiagnose-System. Für besonders glatte Wände (z. B. Fliesenbecken) empfehlen wir: Transportwagen (Caddy) zur sicheren und praktischen Handhabung im Lieferumfang.



- 30 m Kabel für Becken bis 25 m Länge
- Ausführung mit Carnebo-Bürsten für geflieste Becken
- Reinigung Boden: ja
- Reinigung Wand: ja
- Reinigung Wasserlinie: ja
- Reinigungszeit: 4/6/8 Stunden. Programmierbar: nein
- Antriebsmotoren: 3. Saugleistung: 16 m³/h. Kabellänge: 30 m
- Filterschärfe: 50 Mikron
- Aktive Bürsten: 4
- Transport-Caddy: ja
- Schutzklasse: IP 54

Dolphin ProX 2 mit Kombi-Bürsten

Art.: 2223997

Dolphin ProX 2 mit Carnebo-Bürsten

Art.: 2223998

Filtersack Dolphin, 50µm, fein

Art.: 2223947

Standardfiltersack für Diagnostic, Dynamic und Pro X2.

DOLPHIN W20

Art.: 2227853

Lassen Sie den einzigen Schwimmbadreinigungs-Roboter, der in Wassertiefen von nur 20 cm arbeiten kann, Ihr flaches Schwimmbad gründlich und fast automatisch reinigen. Der Dolphin W 20, der trotz seiner kompakten Größe über fortschrittliche Reinigungstechnologien verfügt, reinigt Kinder- und Plantschbecken mit normalem oder Beach-Entry sowie dekorativem Becken in allen Formen fachmännisch. Dieser einzigartige Schwimmbadreiniger reinigt Schwimmbäder in kommerziellen und öffentlichen Anlagen auf effiziente Weise. Im Vergleich zur manuellen Reinigung können Sie so Arbeitskräfte sparen, die Ausfallzeit so kurz wie möglich halten und trotzdem außergewöhnlich saubere Schwimmbäder erhalten, die auch für die jüngsten Benutzer geeignet sind.

- Ideal für Becken mit bis zu 15 Metern Länge
- Kabellänge: 18 m mit Drehgelenk („Swivel“)
- Mit Fernbedienung (reguläre/schnelle Zyklen, manuelle Navigation)
- Mit Caddy für einfache Transportierbarkeit und Lagerung
- Wassertiefe 0,2-5 Meter
- Filtrierung: ultrafeiner Filter
- Zykluszeit: 1-3 Stunden
- Reinigt nur Böden
- 2 aktive Bürsten
- Gewicht: 10 kg



BECKENBODEN-ABSAUGGERÄTE

Dolphin ProX 7

Art.: 2229348

Professionelle Reinigungsleistung durch den Pro X7. Dieser bietet eine hohe Zuverlässigkeit und beste Reinigungsergebnisse von Wand zu Wand. Der ProX7 ist einfach in der Benutzung und Reinigung.

Er reinigt alle kommerziellen Schwimmbäder mittlerer Größe effizient und effektiv, unabhängig von ihrer Form und Art. Seine Bürste mit zwei Richtungen dreht sich 1,5 Mal schneller als der Roboter. So kann der Schmutz effizient entfernt und anschließend abgesaugt werden.

Mitgeliefert wird eine Fernbedienung für den manuellen Betrieb und die Auswahl der Zykluszeit. Die Zykluszeit kann zwischen 4/5/6 Stunden gewählt werden. Der ProX7 besitzt als Navigationssystem ein Labyrinth-Scanmuster.

- Kabellänge: 35m
- Zubehör: Transport-Caddy



Dolphin M600

Art.: 2229349

Der Dolphin M600 ermöglicht eine Reinigung auf höchstem Niveau.

Ihn zeichnet maximale Reinigungsleistung, bequeme Handhabung und eine einfache Bedienung aus. Er besteht aus zwei Antriebsmotoren für optimale Wendigkeit und Poolabtastung ganz unabhängig von Form, Neigung und Hindernissen. Die vier Reinigungsprogramme und die vier Reinigungsbürsten sorgen für die gründliche Reinigung.

Der Dolphin M600 besitzt eine Anzeige für volle Filterbeutel sowie ein Drehgelenk-System zur Verhinderung von Kabelgewirr. Außerdem besitzt er einen super-effizienten Ganzjahresfilter und eine zusätzliche Abdeckung.

- Reinigungszyklus: 1,5/2/2,5 Stunden
- Kabellänge: 18m
- Zubehör: Transport-Caddy



BECKENBODEN-ABSAUGGERÄTE

Piraya Bodensauger

Art.: 2223999

Einfache und Effektive Reinigung für alle Arten von Schwimmbädern. Der Piraya-Bodensauger ist ein Leichtgewicht und somit einfach zu handhaben.

- Rotierende Bürsten
- Saugleistung: 48 m³/h, 800 l/min
- Reinigungskapazität: 350 m²/h
- Filter: 105µ (Standard)
- Option: 50 oder 210 micron
- Sonderzubehör: Schlauchadapter
- Gewicht: 15 kg
- Gewicht im Wasser: 10 kg
- Saugbreite: >630 mm
- Maße: 630 x 410 mm (B x L)
- Schwimmkabel: 40 m oder 25 m
- Funkfernsteuerung
- Geschwindigkeit: 0,2 m /s
- Arbeitsspannung: 42 V
- Netzspannung: 400 V/3-Phasen
- Leistung: 650 W

Filtersack 105µm für Piraya

Art.: 1004673

Filtersack passend zum Sauger "Piraya".



Blue-Magic Pool & Spa Sauger

Art.: 1003725

Mit Filtersack und Schnellkupplung für den Wasserschlauchanschluss saugt er nach dem „Venturi-Prinzip“ ohne Strom- und Filterpumpe. Inklusive Adapter für Saugschlauch und Gardena-Adapter. Besonders für kleinere Becken, Tauchbecken und Whirlpools geeignet. Breite: 18 cm.

Ersatzfiltersack

Art.: 1003726



SCHWIMMBAD- AUSRÜSTUNG

SCHWIMMBADAUSRÜSTUNG

Kurs auf Spiel, Spaß und Sicherheit.

Wer ins Wasser springt, taucht in ein Meer voller Möglichkeiten. Oder in einen Schwimmring von TRICURA - wetten? Denn neben hochwertigster Technik und bester Qualität geht es bei unserer Schwimmbadausrüstung doch hauptsächlich um eines: extrem viel Spaß. Also ab ins Wasser und genießen!

Anspruchsvolle Auswahl. Maximale Qualität. Höchste Langlebigkeit. Drauf legen wir in der Zusammenstellung unseres Sortiments besonderen Wert. Gedacht haben wir dabei an alles. Ob Abfallsysteme oder Lagerzubehör: wir haben Ihre Bedürfnisse im Blick und halten Kurs auf Qualität!

Das schlägt hohe Wellen.

Von Schwimmbadmöbeln über Schwimmlehnhilfen, Aqua-Fitness und Spielzeug bis hin zu Haartrocknern, Bodenmatten und Artikeln zur Beschilderung liefern wir, was Sie und Ihre Gäste fürs kühle Nass benötigen. Natürlich mit einem großen Sortiment an Rettungsmitteln und persönlicher Schutzausrüstung. Denn klar: Sicherheit geht vor. So dürfen Sie auch guten Gewissens mal hohe Wellen schlagen - versprochen!

MÖBEL

Liege Atlantico

Sonnenliege Atlantico aus glasfaserverstärktem und UV-beständigem Kunststoff. Die Rückenlehne kann in vier unterschiedliche Positionen verstellt werden. Die Bespannung besteht aus einem atmungsaktiven und austauschbaren Gewebe. Die Sonnenliege Atlantico ist stapelbar.

Art.: 2229663

Gestellfarben:

- Anthrazit
- Hellgrau
- Weiß

Bespannungsfarben:

- Anthrazit
- Caffé
- Weiß
- Blau

Weitere Farben auf Anfrage!





Kippliege Bermuda

Die Kippliege Bermuda garantiert die Entspannung. Die klassische Kippliege besteht aus Stahl. Die Bespannung ist wetterfest, atmungsaktiv und pflegeleicht.

Art.: 1003007

Verfügbare Farben:

Gestell: Weiß, Polarweiß, Platin

Bespannung: Kirschrot, Bernstein, Maisgelb, Weiß, Kornblume (blau), Türkis, Olive, Gelbe Streifen, Taupe.

Stapelliege Bermuda

Die Stapelliege Bermuda garantiert die Entspannung. Die klassische Stapelliege besteht aus Aluminium. Die Bespannung ist wetterfest, atmungsaktiv und pflegeleicht. Die Liege besitzt keine Armlehnen und ist dadurch stapelbar.

Art.: 2227683

Verfügbare Farben:

Gestell: Weiß, Polarweiß, Platin

Bespannung: Kirschrot, Bernstein, Maisgelb, Weiß, Kornblume (blau), Türkis, Olive, Gelbe Streifen, Taupe.

Farbskala Bespannung

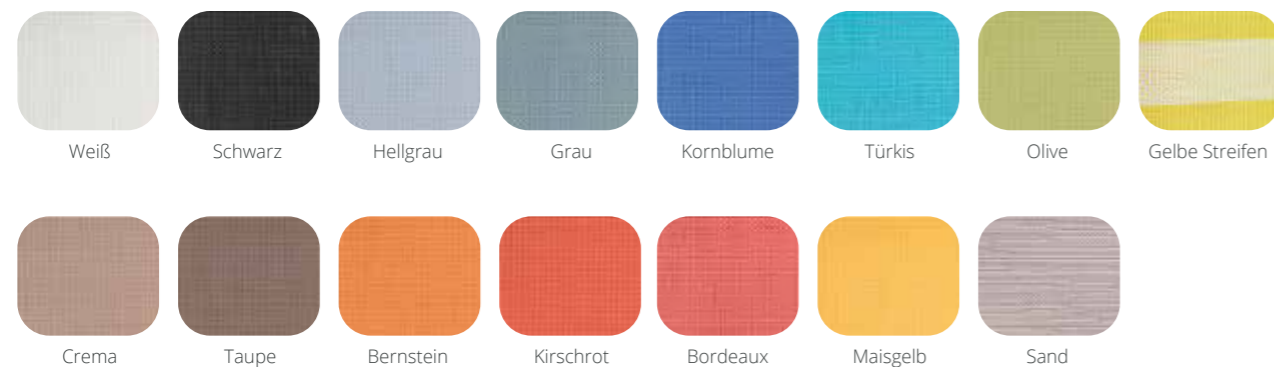

Kippliege Grenada

Hochwertige Kippliege aus Stahl. Durch Gewichtsverlagerung kann zwischen Liege- und Sitzposition gewechselt werden. Die Bespannung ist strapazierfähig, atmungsaktiv und pflegeleicht.

Art.: 2228864

Verfügbare Farben:

Gestell: Silber, Grau, Platin, Weiß, Champagne, Polarweiß

Bespannung: Bordeaux, Kornblume (blau), Gelbe Streifen, Weiß, Maisgelb, Hellgrau, Türkis, Schwarz, Olive, Crema, Sand, Kirschrot, Bernstein, Taupe, Grau.

Kippliege Florida

Die Kippliege Florida ist durch ihre breiten Armauflagen besonders bequem. Die Bespannung ist strapazierfähig, atmungsaktiv und pflegeleicht.

Art.: 1003010

Verfügbare Farben:

Gestell: Silber, Grau, Platin, Weiß, Champagne, Polarweiß

Bespannung: Bordeaux, Kornblume (blau), Gelbe Streifen, Weiß, Maisgelb, Hellgrau, Türkis, Schwarz, Olive, Crema, Sand, Kirschrot, Bernstein, Taupe, Grau.



Sessel Padua

Der Sessel Padua ist ein pflegeleichter Sessel aus Aluminium. Durch sein Material ist der Sessel besonders leicht. Der Sessel besitzt außerdem eine Armlehne, die ein bequemes Sitzen ermöglicht.

Art.: 2227590

Verfügbare Farben:

Gestell: Silber

Bespannung: Bordeaux, Maisgelb, Hellgrau, Türkis, Schwarz, Olive, Kirschrot, Bernstein, Taupe, Grau, Weiß, Crema. Sitzhöhe: 46 cm.

MÖBEL



Sonnenliege Marina CLUB

Stapelbare Sonnenliege aus Polypropylen, mit 4-fach verstellbarem Kopfteil, UV-beständig, Textilene-Bespannung (auswechselbar). 2 Rollen im Fußbereich.

Art.: 2229714
Gestell: Weiß, Bespannung: Orange



Art.: 2229712
Gestell: Weiß
Bespannung: Dunkelblau



Art.: 2229713
Gestell: Weiß
Bespannung: Gelb



Art.: 2229711
Gestell: Weiß
Bespannung: Blau



Art.: 2229715
Gestell: Weiß
Bespannung: Blau/Weiß gestreift

MÖBEL



Kunststoffliege Alfa

Die Sonnenliege Alfa zeichnet sich durch ein Kunststoffgestell und ein atmungsaktives Synthetikgewebe aus. Die Rückenlehne kann in vier unterschiedliche Positionen verstellt werden. Die Sonnenliege besitzt Armlehnen und ist stapelbar. Das Gestell besteht aus UV-beständigem Polypropylen.

Art.: 1002992



Liege Capriccio

Hochwertige Liege aus Kunststoff. Die Rückenlehne der Liege kann in fünf verschiedene Positionen verstellt werden. Die Liege ist in zwei Farben erhältlich.

Art.: 1002979 (Weiß)
Art.: 2229248 (Anthrazit)



Sonnenliege Costa Brava

Stapelbare Sonnenliege aus Polypropylen. Kopfteil ist nicht verstellbar, UV-beständig. Rollen im Fußbereich. Länge: 188 cm, Breite: 67 cm; Höhe: 47 cm.

Art.: 2229716 (Weiß)
Art.: 2229717 (Anthrazit)



Sonnenliege Master

Stapelbare Sonnenliege mit Rahmen aus Polypropylen. Mit Platz zum Abstellen von Getränk oder Handy auf der rechten Seite und einer Sicherheitsbox auf der linken Seite. Seite mit optionalem Deckel und Schloss. Räder unter den Rückenbeinen. Nettogewicht 10,25 kg. Fünfstufig verstellbare Sonnenliege. UV-Schutz.

Art.: 2229718 (Weiß)
Art.: 2229719 (Anthrazit)

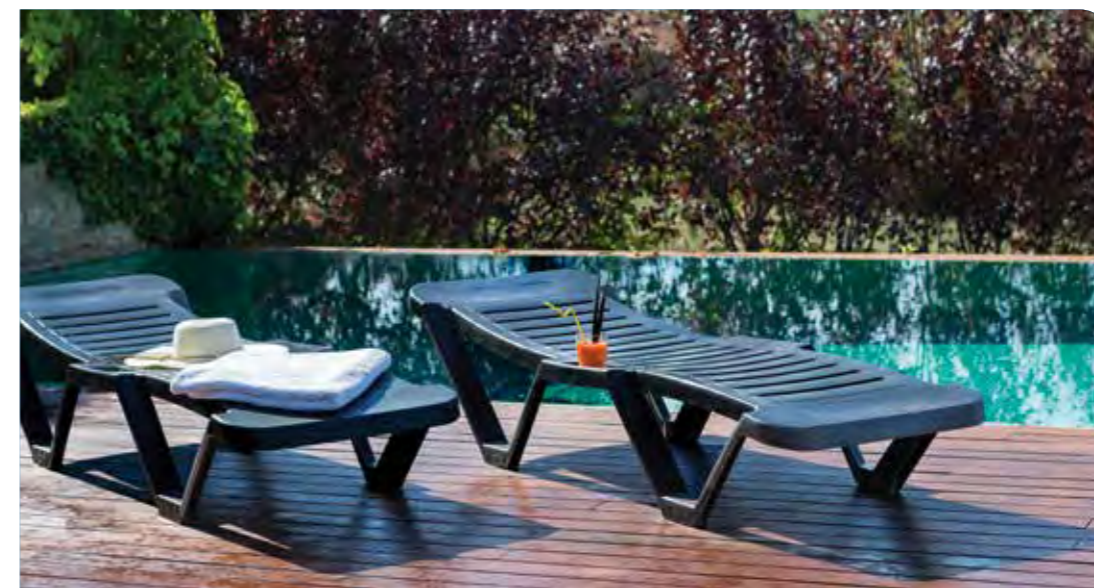

MÖBEL



Sessel Ponza

Hochwertiger Sessel aus UV-beständigem Kunststoff, Sessel sind stapelbar und mit rutschfesten Füßen ausgestattet, Sitztiefe 58 cm.

Art.: 2228493 (Tortora)
Art.: 2227489 (Antracite)



Sessel Bolero

Stapelbarer Sessel aus Kunststoff. Sitztiefe 74 cm. Sitzhöhe 30 cm.

Art.: 2229665 (Weiß)
Art.: 2229660 (Anthrazit)
Art.: 2229666 (Caribic Blau)
Art.: 2229667 (Taube)



Tisch Rodi

Hochwertiger Tisch aus Kunststoff. Der Tisch ist in verschiedenen Farben erhältlich.

Art.: 2229661 (Anthrazit)
Art.: 2229668 (Weiß)
Art.: 2229669 (Taube)

MÖBEL



Bank Freiburg

Zwei Vollkunststoff-Füße sowie 9 Mehrkammerprofil-Latten verleihen der witterungsbeständigen Kunststoffbank festen Halt auf jedem Untergrund. Die mittige, zusätzliche Verstärkung verleiht der Bank zusätzliche Stabilität. Belastbarkeit: 240 kg, Länge: 150 cm, Gewicht ca. 13,6 kg.

Art.: 2229240 (Weiß)
Art.: 2001227 (Grün)



Bank Berlin

Drei Vollkunststoff-Füße sowie 9 Mehrkammerprofil-Latten verleihen der witterungsbeständigen Kunststoffbank festen Halt auf jedem Untergrund. Bewährte und robuste Ausführung. Belastbarkeit: 360 kg, Länge: 200 cm, Gewicht ca. 16,9 kg.

Art.: 2229241 (Weiß)
Art.: 2001657 (Grün)



SPIELZEUG

WASSERSPIELFIGUREN



Wasserspielfigur mit Handpumpe

Wasser und Tierfiguren vereint – ein Spieleparadies für Kinder! Die fröhlich bemalten Wasserspielelemente bestehen aus einem speziell zusammengesetzten Kunststoff. Die Figur kann am Beckenrand oder am Beckenboden platziert werden. Das Wasser kann mit Hilfe einer Handpumpe spritzen. So spielen die Kinder interaktiv mit dem Wasser.

- Art.: 2229268 (Fisch) L x H x B: 985 x 1110 x 745 mm
- Art.: 2229266 (Frosch) L x H x B: 500 x 650 x 550 mm
- Art.: 2229264 (Hippo) L x H x B: 1180 x 720 x 580 mm
- Art.: 2229262 (Seepferd) L x H x B: 650 x 1560 x 330 mm
- Art.: 2229260 (Pinguin) L x H x B: 725 x 1410 x 795 mm
- Art.: 2229258 (Ente) L x H x B: 620 x 1080 x 580 mm

Wasserspielfigur, spritzend

Wasser und Tierfiguren vereint – ein Spieleparadies für Kinder! Die fröhlich bemalten Wasserspielelemente bestehen aus einem speziell zusammengesetzten Kunststoff. Kann am Beckenrand oder am Beckenboden platziert werden.

- Art.: 2229267 (Fisch) L x H x B: 985 x 1050 x 745 mm
- Art.: 2229265 (Frosch) L x H x B: 500 x 650 x 550 mm
- Art.: 2229263 (Hippo) L x H x B: 1180 x 720 x 580 mm
- Art.: 2229261 (Seepferd) L x H x B: 650 x 1500 x 330 mm
- Art.: 2229259 (Pinguin) L x H x B: 725 x 1350 x 795 mm
- Art.: 2229257 (Ente) L x H x B: 620 x 1020 x 580 mm



Wasserspielfigur Schlinge-Schlange

Wasser und Tierfiguren vereint – ein Spieleparadies für Kinder! Die fröhlich bemalten Wasserspielelemente bestehen aus einem speziell zusammengesetzten Kunststoff. Die Schlange kann am Beckenrand oder Beckenboden platziert werden. Das Wasser kann mit Hilfe einer Handpumpe spritzen. Oder samt Sensor ganz automatisch. L x H x B: 3000-4000 x 550 x 245 mm.

- Art.: 2229277 (rot, Ø 150 mm)
- Art.: 2229278 (grün, Ø 300 mm)

SPIELZEUG

KLEINKINDRUTSCHEN



Kleinkindrutsche Muschel

Wasserspaß auch für die Kleinsten! Wahlweise mit oder ohne Wasseranschluss. Ganz unter dem Motto "Muschel" übermittelt die Rutsche ein Gefühl von Strand. L x H x B: 2520 x 1250 x 1310 mm.

Art.: 2229272



Kleinkindrutsche Ocean

Wasserspaß auch für die Kleinsten! Wahlweise mit oder ohne Wasseranschluss. Die Rutsche Ocean sorgt für ein Gefühl von Sommer, Sonne und Meer. L x H x B: 2520 x 1250 x 1310 mm.

Art.: 2229271



Kleinkindrutsche Rainbow

Wasserspaß auch für die Kleinsten! Wahlweise mit oder ohne Wasseranschluss. Ganz unter dem Motto "bunt" ist die Kinderrutsche Rainbow überall ein Blickfang. L x H x B: 2520 x 1250 x 1310 mm.

Art.: 2229270



Kleinkindrutsche Picasso

Wasserspaß auch für die Kleinsten! Die Rutsche Picasso stellt mit ihrer bunten Gestaltung ein optisches Highlight dar. Maße: 2200 x 500 x 720/950 mm.

Art.: 1003375

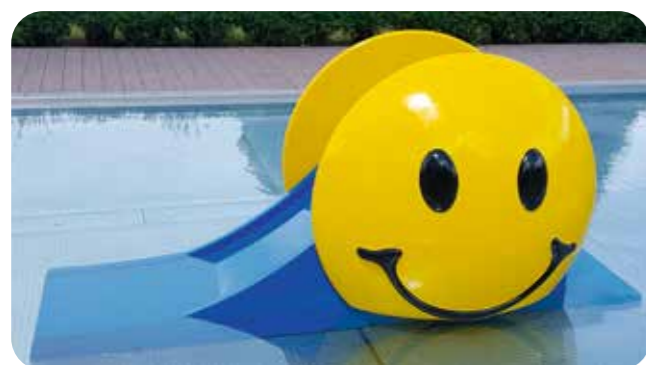

Kleinkindrutsche Smiley

Wasserspaß auch für die Kleinsten! Wahlweise mit oder ohne Wasseranschluss. Ganz unter dem Motto "SMILE" zaubert die Rutsche mit dem großen Smiley, jedem ein Lächeln ins Gesicht. L x H x B: 2520 x 1250 x 1310 mm.

Art.: 2229269

SPIELZEUG

RUTSCHRINGE/SUPERFLOATS



Badeschlauch

Badeschlauch für jahrelange Spielfreude! Die Badeschläuche bestehen aus 100% Butyl-Gummi, dadurch ist es ein sehr starkes Material. Die Ventile sind innenliegend und versenkt, damit sich keiner verletzen kann.

Art.: 1003503 (Ø ca. 60 cm)
Art.: 1003504 (Ø ca. 90 cm)
Art.: 1003505 (Ø ca. 130 cm)
Art.: 1003506 (Ø ca. 180 cm)



MEGA Aqua-Ring Ø170 cm

Spiel und Spaß im Wasser mit dem Superfloat Rutschreifen! Es kann gespielt, geklettert und gesessen werden, ganz ohne Hemmungen. Das Material ist weich und widerstandsfähig. Es hält auch robustes Anpacken und Spielen stand. Der Ring hat keine Griffe.

Art.: 2220295 (gelb)
Art.: 2222525 (rot)

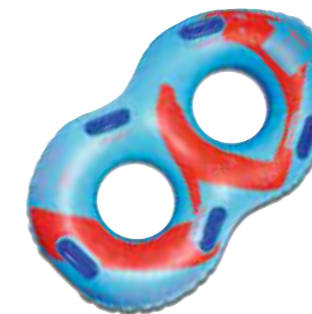

Doppel-Rutschring

Doppel- Wasserreifen aus hochfestem PVC-Material! Die Reifen sind dank ihres Materials beständig gegen Entfärbung, UV-Strahlung und Chlor. Es gibt 5 Haltegriffe. Das Sicherheits-Einsatzventil verhindert schnelles Luftentlassen.

Art.: 2226298 (gelb/blau, Aussen 176 x 111 cm, Ø Innen 42 cm)
Art.: 2226297 (blau/rot, Aussen 164 x 96 cm, Ø Innen 37 cm)



Super-Rutschreifen

Super Rutschreifen aus sehr robustem Kunststoff und ganz ohne Schweißnähte! So machen Wasserrutschbahnen und Strömungskanäle Spaß. Der Rutschreifen kann aber auch für Spiel und Entspannung im Schwimmbassin genutzt werden. Der Ring hat keine Griffe.

Art.: 1003319 (Ø 80 cm - blau)
Art.: 1003320 (Ø 80 cm - rot)
Art.: 1003321 (Ø 80 cm - gelb)
Art.: 1003322 (Ø 95 cm - blau)
Art.: 1003323 (Ø 95 cm - rot)
Art.: 1003324 (Ø 95 cm - gelb)



Single-Rutschring blau/gelb

Allround-Wasserreifen mit Haltgriffen. Der Einzelreifen besteht aus PVC Material. Die Nähte werden durch eine Doppelnaht stabil gehalten. Die Haltegriffe liegen auf 10:00 und 2:00 Uhr- Position. Sie sind aus belastbarem Material. Die Ventile sind mit einem flexiblen Sicherheitsventil ausgestattet. Dank der Einbettung des Ventils ist schnelles Aufblasen/ Luftentlassen möglich.

Art.: 2226295 (Aussen 96 cm, Ø Innen 37 cm)



Superfloat Zylinder

Spiel und Spaß im Wasser mit dem Superfloat Zylinder! Es kann gespielt, geklettert, gesessen und balanciert werden, ganz ohne Hemmungen. Das Material ist weich und widerstandsfähig. Es hält auch robustes Anpacken und Spielen stand. Vor allem jahrelang!

Art.: 1003313 (95 cm - blau)
Art.: 1003314 (95 cm - rot)
Art.: 1003315 (95 cm - gelb)
Art.: 1003316 (190 cm - blau)
Art.: 1003317 (190 cm - rot)
Art.: 1003318 (190 cm - gelb)

SPIELZEUG

WASSERSPIELGERÄTE



Wasserrad

Gestalten Sie den Wasserspielbereich ganz interaktiv! Durch das Wasserrad wird der Wasserspielbereich deutlich attraktiver. Mit den bunten Farben lockt das Wasserrad zum Plantschen. Mit der Handpumpe kann es manuell betätigt werden. H x B: 1450 x 450 mm.

Art.: 2229275



Wasserkipper

Gestalten Sie den Wasserspielbereich ganz interaktiv! Durch das Wasserrad wird der Wasserspielbereich deutlich attraktiver. Mit den bunten Farben lockt der Wasserkipper zum Plantschen. Mit den zwei Handpumpen kann er manuell betätigt werden. L x H x B: 700 x 1650 x 800 mm.

Art.: 2229276



Wasserpilz

Gestalten Sie den Wasserspielbereich ganz interaktiv! Durch den Wasserpilz wird der Wasserspielbereich deutlich attraktiver. Mit den bunten Farben lockt er zum Plantschen an.

Art.: 2229273 (Ø 1200 mm)

Art.: 2229274 (Ø 1800 mm)

SPIELZEUG

WASSERSPIELGERÄTE



Spieltor WATO, 90 x 70 x 60 cm

Das schwimmende Tor mit Netz und Schwimmern! Das Tor besteht aus eloxiertem Aluminium.

Art.: 1004099



Wasserbasket WABA SN

Schwimmender Korb mit Treibern! Der Korb besteht aus PE-Kunststoff. Die Schaumtreiber sorgen dafür, dass er an der Oberfläche bleibt. Das Netz wird mitgeliefert. Ring, oben PE-Rohr, rot, ca. 47 cm Durchmesser. Ring, unten PE-Rohr, rot, ca. 60 cm Durchmesser. 6 Schaumschwimmer 70 mm Durchmesser.

Art.: 1004103



Wasserball-Basketball-Korb

Basketball-Korb fürs Wasser! Der Korb besteht aus einer rostfreien Kunststoffkonstruktion, einer oberen Stütze und einem Ring aus Kunststoff. Durch den Aufblasring schwimmt er auf dem Wasser. An dem Trägerreifen sind Ösen angeschweißt, für die Montage. Ring, oben ca. 45 cm Durchmesser. Ring, aufblasbar, ca. 85 cm Durchmesser.

Art.: 1003500



Wasserbälle

Art.: 2229760 (Basketball Mini, orange Größe 1)

Art.: 2229761 (PVC-Ball BEST FUN 22 cm, blau)

TISCHTENNIS



Tischtennistisch Beton

Witterungsunabhängig und pflegeleicht, aus Beton in einem Stück gefertigt. Maße L x B x H: 274 x 152,5 x 76 cm. Betonplatte: 6 cm. Gewicht: 750 kg.

Art.: 2229752



Tischtennis-Set, inkl. 3 Bällen

Art.: 2229738



Tischtennisbälle, (24 Stück)

Art.: 2229739 (weiß)
Art.: 2229740 (orange)

VOLLEYBALL



Neopren Beach-Volleyball orange/blau
Größe 5, Ø 21cm.

Art.: 2229744



Neopren Beach-Volleyball pink/blau
Größe 5, Ø 21cm.

Art.: 2229746



Ballpumpe, Alu, 33 x 3 cm

Art.: 2229747



Neopren Beach-Volleyball gelb/blau
Größe 5, Ø 21cm.

Art.: 2229745



Beach-Volleyball-Turniernetz

Größe: 9,50 x 1 m. Materialstärke: 3 mm. Typ: Turniernetz. Material: Polyester, knotenlos. Das Netz hat im oberen Bereich ein Kevlarseil 11,70 m und unten ein 4 mm starkes Spannseil. Es besitzt eine Glasfaser-Polyester-Randverstärkung. Aufgehängt wird das Netz an 4 Punkten mit Hilfe von Spannschnüren mit Schnellverschluß. Ringsum endet das Netz mit Einfaßband in neongelb und oben mit Huck-Werbeaufdruck.

Art.: 1003667

FUSSBALL



Tischkicker Beton

Fußkicker Spielmulde und Unterbau aus Polymerbeton mit Bodenverankerung mit beidseitiger Spielstandsanzeige mit V2A Spielstangen und PVC-Figuren.
Maße L x B x H: 140 x 125 x 90 cm. Gewicht: 340 kg.

Art.: 2229751



Outdoor Kicker Roberto Sport "Summer Free"

Maße L x B x H: 134 x 110 x 90 cm. Spielfeldmaß: 111 x 70 cm. Outdoor Kicker für den Einsatz im Außenbereich - ob Terrasse, Freibad oder Campingplatz.

- 18 mm Teleskopstangen aus Edelstahl
- Kanten und Ecken verstärkt mit Aluminiumprofilen
- Korpus aus wasserfestem Bootsbausperholz mit kratzfester und UV-beständiger HPL-Beschichtung

Art.: 2224556



Kickerbälle (4 Stück)

Art.: 2229743

FUSSBALL



Fußball (Größe 5)

Art.: 2229736 (SPEED 2.0 - rot)
Aus PVC, Stärke 1,6 mm, Gewicht: 270 g, 32-teilig.

Art.: 2229737 (TAKTIK - weiß)
PVC Black Microfibre, Stärke: 2,70 mm, 32-teilig, Umfang: 68-70 cm, Gewicht: 350-380 ng, Gummiblase, maschinengenäht, Allwetter beschichtet.



Mini-Goaly-Set

Maße: 60 x 45 x 24 cm. Gewicht: 2,5 kg. 4-teilig
Besteht aus 2 Mini-Toren, Tornetz mit Logo, 1 PVC Fußball und 1 Mini-luftpumpe

Art.: 2229735



BASKETBALL



Basketball, Größe 7

Basketball (Größe: 7) aus Gummi, Umfang: 75-76 cm, Gewicht: 520 - 550 g.

Art.: 2229741



Basketballständer, 205-265 cm

Basketballständer höhenverstellbar von 205 - 265 cm. Standfuß aus robustem Kunststoff. Boardmaß: 93 x 61 x 16,5 cm, Basketballkorb aus Metall, Ø: ca. 45 cm, Stärke: 16 mm, Netz aus Polyester, Länge: 53 cm, Standfuß kann optional mit Wasser oder Sand befüllt werden, durch seine praktischen Rollen kann der Basketballständer einfach bewegt werden, Netz kann einfach an den vorhandenen Netzösen befestigt werden.

Art.: 2229742

FREILAND-SCHACH



Schachfiguren, groß

Schachfiguren Set aus 32 Figuren = 16x schwarze Figuren + 16x weiße Figuren für den Außenbereich. Größte Figur mit 64 cm Höhe und einem Durchmesser von ca. 24 cm (z.B. König 50 x 21 x 21 cm; Läufer 41 x 15 x 15 cm). Figurensockel sind abschraubbar und können mit Sand oder ähnlichem Ballast zur Erhöhung der Standfestigkeit befüllt werden.

Art.: 2229728

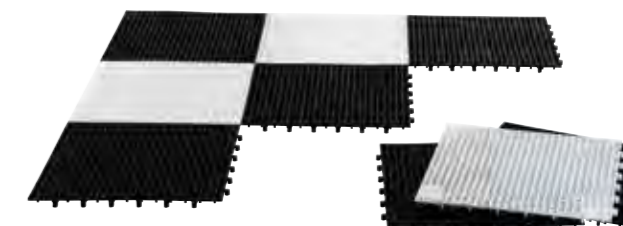

Spielfläche, groß

Schachfeld für Schachspiel. Geeignet für den Außenbereich. Die Kunststoffmatten können einfach zusammengesteckt werden. Die Einzelplatte misst ca. 35 x 35 cm. Hohe Trittfestigkeit.

Art.: 2229729



SPIELZEUG

WASSERSPIELGERÄTE



Schaumstoffspielzeug

Das robuste Schaumstoffspielzeug macht Ihren Pool zum besten Spielplatz! Die mittelgroßen Wasserspielzeuge bieten Spaß und Herausforderungen sowie ein Training für das Gleichgewicht.

1. Knodd	2229305	L x B x H: 780 x 510 x 475 mm
2. Ladybug	2229304	L x B x H: 490 x 360 x 60 mm
3. Ferrie	2229303	L x B x H: 1050 x 550 x 250 mm

4. U-137	2229302	L x B x H: 1950 x 920 x 450 mm
5. Horsea	2229301	L x B x H: 690 x 680 x 70 mm
6. Duckie	2229300	L x B x H: 830 x 370 x 530 mm

SPIELZEUG

WASSERSPIELGERÄTE

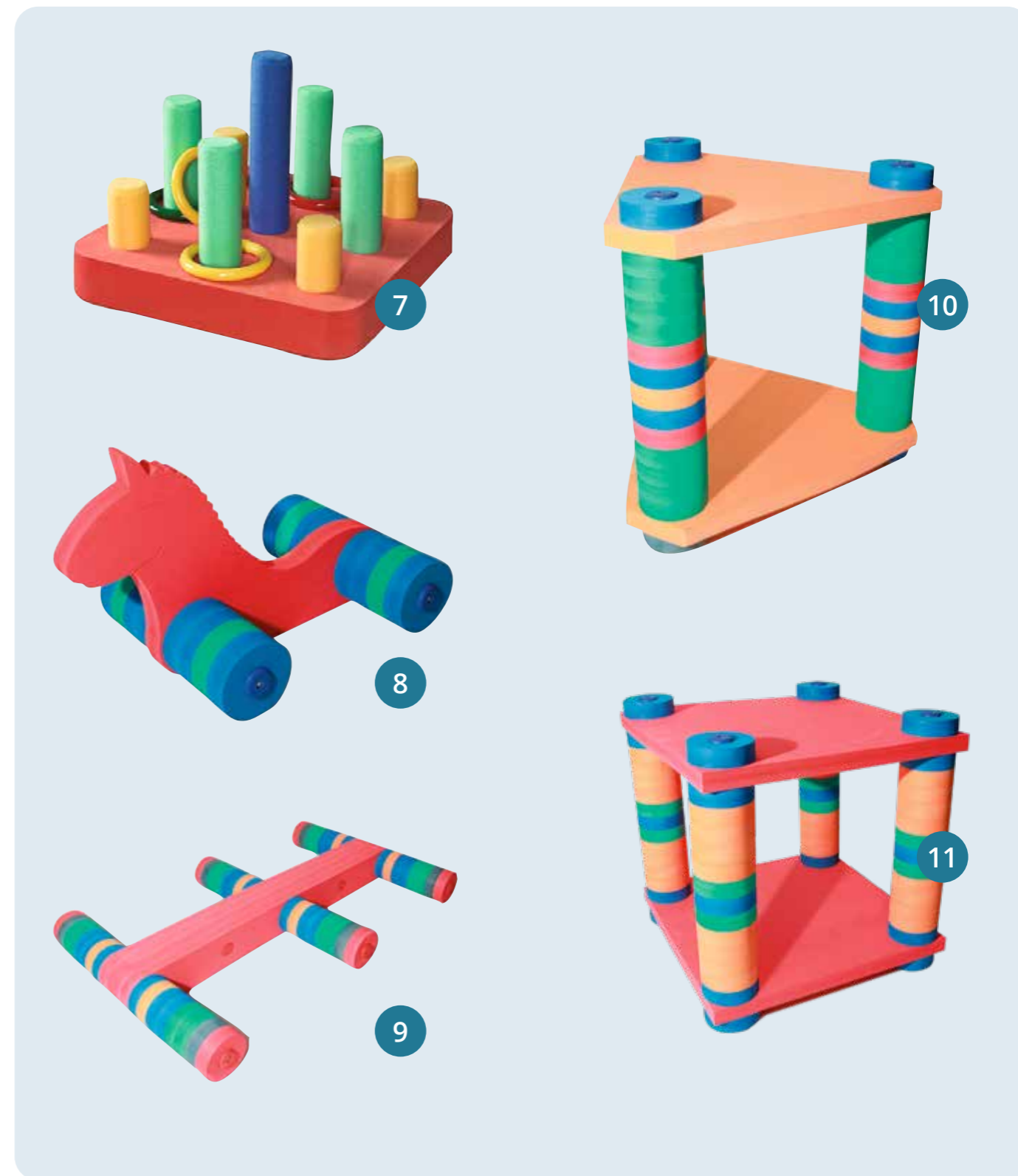

7. Tic Tac Toe	2229299	L x B x H: 500 x 500 x 70 mm
8. Stallion	2229298	L x B x H: 970 x 470 x 620 mm
9. Party	2229297	L x B x H: 2000 x 1200 x 200 mm

10. Tetra	2229296	L x B x H: 1100 x 950 x 1050 mm
11. M3	2229295	L x B x H: 980 x 980 x 990 mm

SPIELZEUG

GROSSSPIELGERÄTE



Oktopus

Der Oktopus bietet viele verschiedene Spielmöglichkeiten auf dem Wasser. Mit seinen 8 Armen kann der Fantasie freien Lauf gelassen werden. Auf ihnen kann geklettert und balanciert werden. Der Rücken bietet zudem einen schönen Platz für eine Verschnaufpause auf dem Wasser. Maße: 8 x 1,2 x 8 m.

Art.: 1003559



Doggy

Aufgeblasener Doggy, der alle Viere von sich streckt. Seine Beine und der Rumpf sind optimal zum Sitzen, Klettern und Springen geeignet. Ein tolles Wasserspielzeug, das ganz viele Spielfantasien zulässt. Maße: 6 x 0,6/1,2 x 4 m.

Art.: 1003581



Weißer Hai

Der weiße Hai ist eine tolle Attraktion im Wasser und kommt dem Lebewesen der Tiefe ganz nah. Mit seinem riesigen Maul und den spitzen Zähnen sorgt er für viel Badespaß. Maximal vier Personen können auf ihm klettern, sitzen oder auch springen. Durch sein Licht- und chlorresistentes Material wird langer Badespaß gesichert. Maße: 5 x 1 x 2,5 m.

Art.: 1003577



Delfin

Der Delfin darf unter den Wasserspielgeräten nicht fehlen. Einmal mit dem Meeressäuger im Wasser spielen und das direkt im heimischen Schwimmbad! Auf dem 5 Meter langen Delfin kann gemeinsam getobt werden. Maße: 5 x 1,2 x 2,2 m.

Art.: 2001310

SPIELZEUG

GROSSSPIELGERÄTE



Wasserrutsche

Für viel Spaß und Rutschvergnügen sorgt die aufblasbare freischwimmende Wasserrutsche. Durch einen Tragezylinder wird die Rutsche in ihrer Position gehalten. Sie kann direkt aus dem Wasser erklettert werden. Als kleine Unterstützung dient eine Aufstieghilfe. Der einfache Auf- und Abbau überzeugt als Alternative zu fest installierten Rutschen. Somit ist auch der Einsatzort variabel wählbar.

Art.: 1003571 (6 x 1,6 x 2 m)

Art.: 1003572 (7,5 x 1,6 x 2,5 m)



Schaukelwurm

Der Schaukelwurm ist ein beliebtes Spielgerät zum Klettern, Rutschen und Schaukeln auf dem Wasser. Die praktischen Haltegriffe geben die nötige Sicherheit beim Schaukeln. Für viel und langen Badespaß ist gesorgt, da das Material Chlor- und UV-beständig ist. Maße: 6 x 0,8 x 2,4 m.

Art.: 1003542



Wasserlaufweg Plus

Eine tolle Attraktion auf dem Wasser. Gleichgewichtssinn ist gefragt. Wer hält am längsten die Balance? Die Gesamtlänge ist variabel wählbar; so ist dem Spaß keine Grenze gesetzt. Beliebig viele und unterschiedliche Hindernisse können den Schwierigkeitsgrad erhöhen und für noch mehr Spaß und Herausforderungen sorgen. Es handelt sich um wasserabweisenden Schaumstoff, der auf dem Wasser schwimmt. Durch die verschweißte Ummantelung wird der Schaumstoff vor Abnutzung geschützt. 1 m Breite je Modul.

Art.: 1003567



Seestern

Aufblasbares Wasserspielgerät in Form eines Seesterns, mit weißem Körper und roten Armen. Der Seestern eignet sich optimal für kleine Kletterer und Wasserratten. Auf ihm kann geklettert, gesprungen oder einfach gesessen werden. Für den Spaßfaktor im Wasser ist gesorgt. Maße: 6 x 6 x 1,2 m.

Art.: 1003556

SPIELZEUG

GROSSSPIELGERÄTE



Krokodil
Das aufblasbare Krokodil treibt, ähnlich wie seine lebenden Artgenossen, am liebsten entspannt auf dem Wasser. Mit einer Länge von 8 Metern bietet sein Rücken genug Platz für viele Spiel- und Spaßmöglichkeiten. Es kann reichlich getobt und geklettert werden. Auch auf dem Weg zurück ins Wasser kann das Krokodil als Sprungbett dienen.
Maße: 8 x 0,35 x 2,6 m.

Art.: 1003582



Dino
Auf dem Wasserspielgerät "Dino" können viele Kinder gleichzeitig spielen, klettern und herumtoben. Der Rumpf und die Beine bieten ausreichend Platz. Der Tragezylinder unter Wasser hält ihn in Position. Damit der "Dino" für langen Badespaß sorgen kann, ist er aus licht- und chlorresistentem Material. Zudem ist es hochreißfest. Maße: 4 x 2,5 x 1 m.

Art.: 2001306



Geflochtenes Gummiseil
Mit einem Durchmesser von 8 mm und einem 50 prozentigem Dehnungsanteil ist das Seil sehr robust. Der Kern ist aus hochwertigem Elastomer-Monofil gebündelt. Durch eine stabile Polyester-Umflechtung ist es UV- und Abriebbeständig.

Art.: 2229183



Saugheber, Kunststoff, 2-Kopf
Der rutschfeste, große Griffbereich bietet sicheren Halt und optimalen Tragekomfort. Dieser wird durch die zwei Saugteller gesichert. Die Kipphebel sind bedienfreundlich, sodass eine gute Kraftübertragung entsteht. Es können Lasten bis zu 50 kg gehalten werden.

Art.: 1003586



Saugheber Blueline, 1-Kopf
Dieser Saugheber mit Klappbügeln dient zum Heben von diversen Lasten. Der Artikel besteht aus einem Transportkoffer mit zwei einzelnen Kipphebelsaugern. So werden die Saugscheiben vor Beschädigung geschützt. Die Tragkraft beträgt 30 kg.

Art.: 2001655

Gebläse UB1103
Leises Gebläse, das durch seine kompakte Form und das leichte Gewicht gut in der Hand liegt. Es hat ein kurzes Blasrohr und kann vielseitig eingesetzt werden. Es besteht eine Kapazität von 500 Watt und 230 Volt.

Art.: 2223194

Reparaturkleber 10 ml
Reparaturkleber für die Wasserspielzeuge. Zum Flickern von kleineren Löchern. Größere Schäden können damit nicht behoben werden.

Art.: 2222418

SPIELZEUG

WASSERSPIELGERÄTE



Schwimmfloß-Set, 2-teilig, 1500 x 1000 x 60 mm
Schwimmfloß in blau oder rot! Das Schwimmfloß schwimmt problemlos auf dem Wasser. Spaß und Halt sind auf dem Wasser gegeben. Es besteht aus einem großen und einem kleinen Teil.

Art.: 1004638 (rot)
Art.: 1003371 (blau)



Schwimmfloß, 2000 x 1000 x 100 mm
Schwimmfloß in blau oder rot! Das Schwimmfloß schwimmt problemlos auf dem Wasser. Spaß und Halt sind auf dem Wasser gegeben.

Art.: 2228008 (rot)
Art.: 1003373 (blau)



Jive Board 980 x 485 x 54 mm
Das Jive Board für Spaß im Wasser! Das Jumbo-Schwimmbrett kann als Schwimm-, Gleit- und Sitzbrett verwendet werden. Es besteht aus PE Schaum und ist zweifarbig.

Art.: 2223193

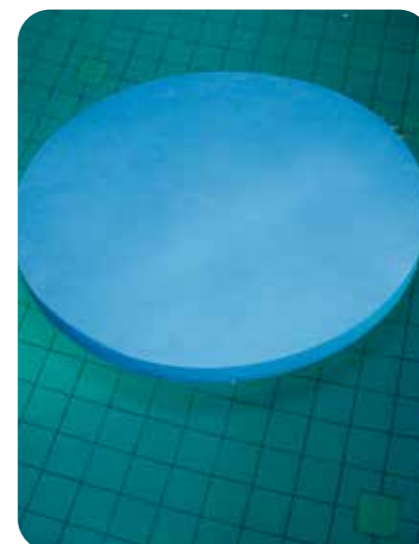

Schwimmscheiben
Hierbei handelt es sich um ein Schwimmfloß. Rund, Durchmesser Ø 960, 60 mm.

Art.: 1003372 (blau)
Art.: 2227690 (rot)



Wasser-Spielklötze
Wasser-Spielklötze vielseitig kombinierbar! Sie sind unzerbrechlich und robust. Der Fantasie sind beim Spielen keine Grenzen gesetzt. VE = 12 Stück. Maße: 18 x 9 x 4 cm.

Art.: 2220953

AQUA-FITNESS



Aquabox Gloves

Aquabox Gloves aus extrem flexiblem, hochwertigen PE-Schaum. Diese ermöglichen ein optimales Workout im Wasser. Sie sorgen für ultimativen Spaß und Stressabbau im Wasser.

Art.: 2221011



Aqua-Hanteln

Hochwertige Aqua-Hanteln. Die Hanteln ermöglichen ein effektives Training der Armmuskulatur im Wasser.

Art.: 1003459 (Größe: M)
Art.: 1003460 (Größe: L)



Gewebebegurt mit Clip

Gewebebegurt mit Clip-Verschluss. Zum Austausch.

Art.: 2220954 (Klein)
Art.: 2220955 (Groß)



Aquarunner Gürtel

Hochwertiger Nassgurt mit Schnallenverschluss. Der Gürtel ist bequem und besitzt einen hohen Auftrieb. Größe S wird nur für Kinder verwendet. (Keine Schwimmweste).

Art.: 1003466 (Größe: S)
Art.: 1003467 (Größe: M)
Art.: 1003468 (Größe: L)
Art.: 1003469 (Größe: XL)



Beinschwimmer

Die Beinschwimmer ermöglichen verschiedene Übungen auch in der Rehabilitation und Therapie. Durch verschiedene Größen können sie von Anfängern und Fortgeschrittenen genutzt werden.

Art.: 1003457 (Größe: L)
Art.: 1003458 (Größe: XL)



AquaFlow ECO

Der AquaFlow ECO ist ein multifunktionales Trainingsgerät für Kraft, Ausdauer, Beweglichkeit und Vitalität. Für unterschiedliche Trainingsübungen werden ein innerer Griff oder ein äußerer Griff verwendet. Der AquaFlow ECO bietet die Möglichkeit Übungen mit oder ohne Widerstand durchzuführen.

Art.: 2229534 (L=124 cm, Stück)
Art.: 2229535 (M=100 cm, Stück)
Art.: 2229536 (Mini=33 cm, Paar)

Ersatzniete f. Beinschw/Aquaru

Ersatzniete für Beinschwimmer und Aquarunner. Besteht aus 2 Stück.

Art.: 2000651

Ersatzflasche für Aquarunner

Ersatzflasche zum Austausch beim Aquarunner. Hinter der Gummiflasche ist der PE-Reifen befestigt.

Art.: 2000652



SCHWIMMLERNHILFEN



Schwimmlernhilfe ROLLO

Die klassische Schwimmhilfe besteht aus Hartplastik und ist mit zwei luftgefüllten Zylindern ausgestattet.

Art.: 1003496 (Junior)
Art.: 2000831 (Senior)



Schwimmlernhilfe FPA 5 Treiber

Hochwertiger Schwimmgürtel FPA 5 Treiber mit Sicherheits-Clipverschluss.

Art.: 1004037



Kraulquappen, Anfänger

Hochwertige Kraulquappen für Anfänger. Die Kraulquappen sorgen für den richtigen Auftrieb, weil das Armloch zentriert platziert ist und eine optimale Hebelwirkung zulässt.

Art.: 1003379



Delphin Schwimmscheiben "Typ Super"

Geeignet für Kinder von 1-12 Jahre (1 Set mit 6 Scheiben in Klarisichtfolie mit internationaler Gebrauchsanweisung) TÜV/GS geprüft und CE-zertifiziert.

Art.: 1003382



SANDSPIELZEUG



Gießkanne, Höhe 21 cm

Robuste Gießkanne in rund! Das robuste und haltbare Material gewährt eine lange Haltbarkeit. Die bunte Farbkombination lockt zum Spielen im Sand und Wasser!

Art.: 2223267



Sand/Wassermühle, Höhe 27 cm

Robuste Sand- und Wassermühle! Das robuste und haltbare Material gewährt eine lange Haltbarkeit der Mühle. Die Farbkombination lockt zum Spielen mit Sand und Wasser!

Art.: 2223268



Eimer mit Tülle, Höhe 16 cm

Robuster Eimer mit Tülle! Das robuste und haltbare Material gewährt eine lange Haltbarkeit des Eimers. Die unterschiedlichen Farben locken zum Spielen im Sand und Wasser!

Art.: 2223266



Sandformen Meer, 4-er Set

Robuste Sandformen im 4-er Set! Das robuste und haltbare Material gewährt eine lange Haltbarkeit der Sandformen für viel Spiel und Spaß. Die farbigen Formchen locken zum Spielen im Sand!

Art.: 2223269



Sand/Wasserschaufel, 24 cm

Robuste Sand- und Wasserschaufel! Das robuste und haltbare Material gewährt eine lange Haltbarkeit der Schaufel. Die farbigen Schaufeln locken zum Spielen im Sand und Wasser!

Art.: 2223270

BECKENAUSRÜSTUNG

WETTKAMPFLEINEN



Wettkampfleine COMPETITOR

Original Wellenkiller-Leine für höchste Ansprüche, entsprechend der Vorgaben der FINA! Das patentierte Durchflusssystem regelt die Wasserturbulenz, indem es die Wellenenergie auf die gesamte Wellenlänge verteilt. Aufbau: Enden 5 m rot, blau/weiß 0,5 m im Wechsel, Markierung mittig rot, 15 m Markierung schwarz. Durchmesser Disc 100 mm aus Polyäthylen mit UV-Schutz. Komplett mit Spansschloss und Ausgleichsfeder.

- Art.: 2000784 (25 m)
- Art.: 2001208 (50 m)
- Art.: 2001209 (25 m COMPETITOR Gold)
- Art.: 2001210 (50 m COMPETITOR Gold)



Bahnziffer Malmsten-Gold

Stabile beidseitig bedruckte Bahnziffer mit Gegengewicht! Die Bahnziffer besteht aus schwarzem und gelbem Schaumstoff. Um die optimale Platzierung zu gewährleisten, wird sie mit zwei Gewichtspaaren und einem Kunststoffclip geliefert. Passt zur Wettkampfleine Gold.

Art.: 2229325



BECKENAUSRÜSTUNG

WETTKAMPFLEINEN

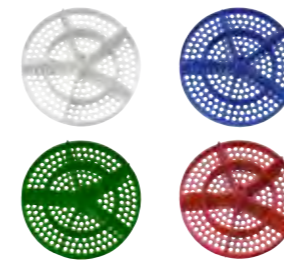

Disk Competitor Standard 100 mm

Reduzierung der Wasserturbulenzen durch Disks! Ersatzscheiben für die Wettkampfleinen Classic und Gold. Durch ein bestimmtes Scheibenmuster und eine spezielle Durchflusstechnologie werden Wasserturbulenzen reduziert. Pro Set sind zwei Scheiben enthalten. In verschiedenen Farben erhältlich.

Art.: 2001953



Drahtseil

Edelstahl-Drahtseil 7x19, Ø 4 mm, V4A, hochflexibel.

Art.: 1003221



Schwimmkörper (Donut)

Schwimmkörper passend zur Wettkampfleine Classic und Gold! Die Schwimmkörper sind in verschiedenen Farben verfügbar. UV-geschützt, damit sie auch lange ihre Farbe behalten.

Art.: 1003522



Ausgleichsfeder COMPETITOR

Ersatzteil für Wettkampfleine. V4A, Ø 3,2 cm, Länge: 16,6 cm.

Art.: 1003519



Spansschloss für COMPETITOR

Spansschloss mit Abdeckung. Das Spansschloss hält die Schwimmleine sicher an der Wand. Das Spansschloss wird mit einer roten Kunststoffschutzhülle geliefert.

Art.: 2224687



Schutzhülle für Spansschloss

Abdeckung für Spansschloss COMPETITOR, weiches Polyethylen.

Art.: 2224688



Line Slider

Schützt die Wettkampfleine und macht sie länger haltbar! Damit die Wettkampfleine nicht durch den Beckenkopf beschädigt wird, verläuft sie reibungslos über den Line Slider. Gleichzeitig wird auch der Beckenkopf geschont. Zudem wird die Aufnahme der Leine erheblich erleichtert.

Art.: 2226172



Schutzabdeckung für Ausgleichsfeder

Die Schutzabdeckung bringt optische Vorteile und Sicherheit! Durch die Federabdeckung aus PVC-Schaum ist die Zugfeder der Wettkampfleine geschützt. Sie wird vor allem bei Wettkämpfen und im Training eingesetzt.

Art.: 2225674



Ratschenschlüssel für Competitor

Ratsche zum Lösen und Festziehen der Spanschlösser. Die Ratsche hat einen 6-seitigen Anziehmechanismus und ermöglicht das festziehen und lösen der Wettkampfleine. Dieser Ratschenschlüssel ist bei einem Kauf einer Wettkampfleine enthalten und sollte ausschließlich für sie verwendet werden.

Art.: 1004011

BECKENAUSRÜSTUNG

TRENNLEINEN

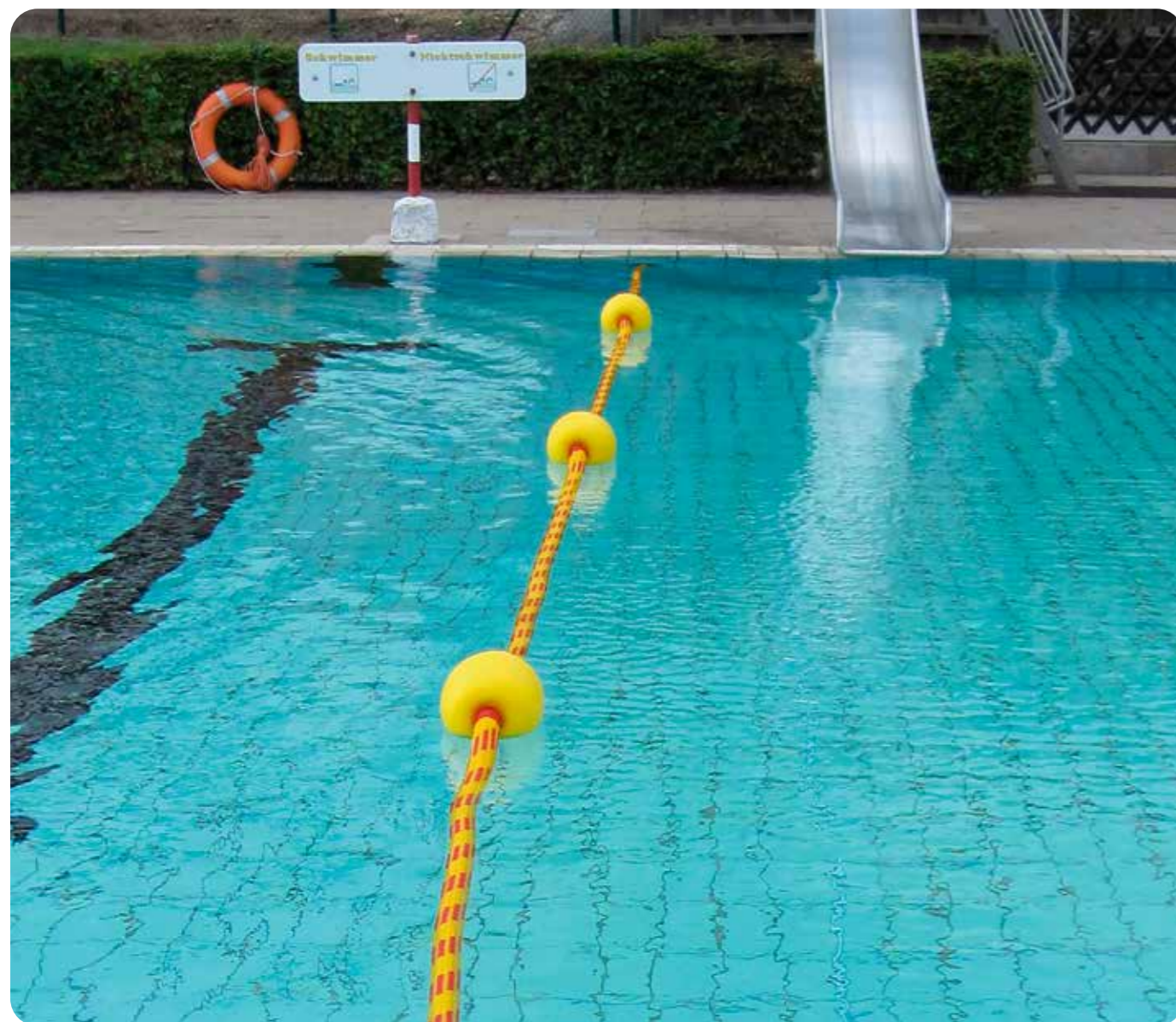

Sicherheits-Trennseil
Gelb, mit roten Kennfäden. Ø = 40 mm. Entspricht den Vorgaben der DIN EN 13451-5.

Art.: 2001587



EVA-Schwimmer, 204 x 225 mm
204 x 225 mm, gelb, 40 mm-Loch.

Art.: 1003241



Spezial-Takling Schwimmkugel
Spezial-Takling für EVA-Schwimmer/Schwimmkugel.

Art.: 2001588



Augbolzen
Enden mit aufgedrängten Augbolzen und Schrumpfschlauch, schwarz.

Art.: 2005151

BECKENAUSRÜSTUNG

TRENNLEINEN

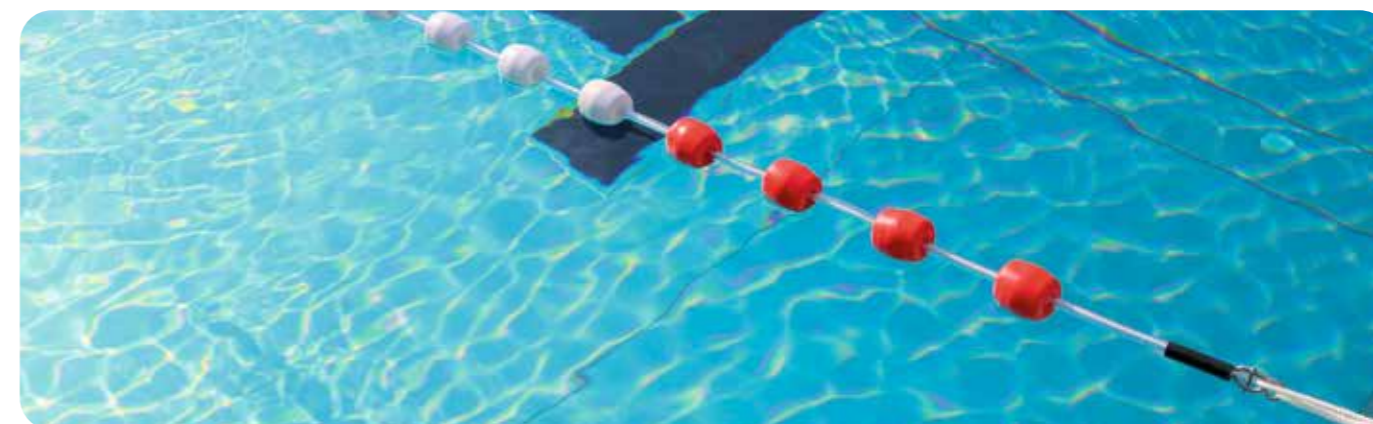

Trainingsleine JPP
25 / 50 m lange Trainingsleine mit 4 Kugeln und 4 Abstandshaltern. Gemäß FINA-Vorschrift, mit dickwandigen Hostalenkugeln (70 x 65 mm) und Abstandshaltern. Ausführung mit 6 mm Ø Multilon-Seil inklusive rostfreiem Stahl-Karabinerhaken, Drahtklemme und einer Stellacht. Folgende Farbkombinationen sind verfügbar: 5 m rote Enden, 50 cm gelb und 50 cm weiß. Oder mit 5 m roten Enden und Rest 100 cm weiß und 100 cm rot.

Art.: 5000203 (25 m, 4 Treiber, 4 Abstandshalter)

Art.: 1003509 (50 m, 4 Treiber, 4 Abstandshalter)

Trainingsleine HLL
25/50 m lange Trainingsleine mit 6 Kugeln und 6 Abstandshaltern. Gemäß FINA-Vorschrift, mit dickwandigen Hostalenkugeln (70 x 65 mm) und Abstandshaltern. Ausführung mit 6 mm Ø Multilon-Seil inklusive rostfreiem Stahl-Karabinerhaken, Drahtklemme und einer Stellacht.

Art.: 5000118 (25 m, 6 Treiber, 6 Abstandshalter)

Art.: 5000119 (50 m, 6 Treiber, 6 Abstandshalter)

Trainingsleine RLC, Kugel an Kugel, 14 Treiber
25/50m lange Trainingsleine nur mit Kugeln. Gemäß FINA-Vorschrift, mit dickwandigen Hostalenkugeln (70 x 65 mm) und 14 Treiber per Meter. Ausführung mit 6 mm Ø Multilon-Seil inklusive rostfreiem Stahl-Karabinerhaken, Drahtklemme und einer Stellacht.

Art.: 2229307 (25 m)

Art.: 2229308 (50 m)



Bodenhülsendeckel V4A
Aus Edelstahl. Der diebstahlsichere Bodenhülsendeckel ist passend für Hülsen mit einem Innendurchmesser von 40 mm.

Art.: 2229492 (100 mm)

Art.: 2223553 (150 mm)



Der schnelle Leinen-Spanner
Optimal für schnelles Spannen von Leinen. Der Leinen-Spanner ermöglicht einfaches und schnelles Befestigen von Schwimmleinen. Dank der Kunststoffhülse ist die Spannfeder geschützt. Geeignet für alle Schwimmleinen mit Kunststoff- oder Stahlseil sowie Hostalenkugeln.

Art.: 2222123



Hostalenkugel, 70 x 67 mm
Hostalenkugel für Startleinen und Trennleinen! Die Kugel besteht aus Polyethylen und ist sehr robust. Mit der 6/10 mm großen Bohrung passt sie optimal auf jede Trennleine.

Art.: 1003525 (6 mm - weiß)
Art.: 1003527 (6 mm - gelb)
Art.: 2228303 (6 mm - grün)
Art.: 2229309 (6 mm - blau)
Art.: 5000053 (10 mm - weiß)
Art.: 5000054 (10 mm - rot)



Bodenhülse V4A, für Pfosten Ø 40 mm
Bodenhülsen aus Edelstahl. Die Bodenhülsen sind für Pfosten mit einem Durchmesser von 40 mm geeignet.

Art.: 2228404 (100 mm)

Art.: 2223552 (150 mm)



BECKENAUSRÜSTUNG

LEINENWAGEN

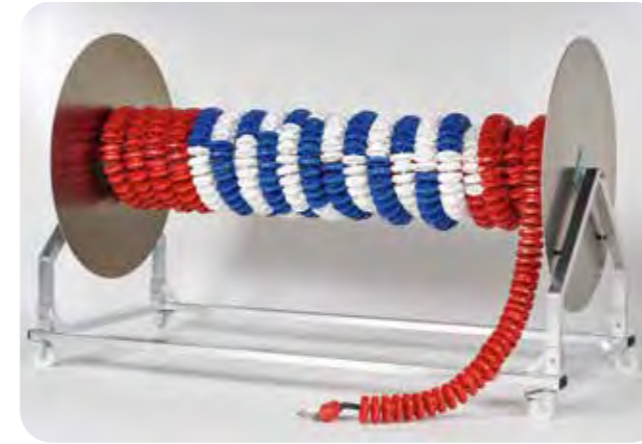

Schwimmleinenwagen Typ 1, Maxi

Leichtes Abrollen der Leinen und absolute Wartungsfreiheit! Dieser Haspelwagen gewährt eine schonende Behandlung der wertvollen Schwimmleinen. Leichtes Abrollen der Leinen, auch im voll beladenen Zustand. Die Räder sind spurfrei und leichtlaufend, optimal für Bäder. Hier ist Platz für 6 Spezialleinen Ø 150 mm à 25 m oder 12 Spezialleinen Ø 100 mm à 25 m bzw. ca. 24 Leinen à 25 m in der Kugelausführung.

Art.: 2229293



Schwimmleinenwagen Typ 2, Maxi

Leichtes Abrollen der Leinen und absolute Wartungsfreiheit! Dieser Haspelwagen gewährt eine schonende Behandlung der wertvollen Schwimmleinen. Leichtes Abrollen der Leinen, auch im voll beladenen Zustand. Die Räder sind spurfrei und leichtlaufend, optimal für Bäder. Hier ist Platz für 2 Spezialleinen Ø 150 mm à 25 m oder 4 Spezialleinen Ø 100 mm à 25 m bzw. ca. 8 Leinen à 25 m in der Kugelausführung.

Art.: 2229294

Schwimmleinenwagen Typ 1, Mini

Hier ist Platz für 3 Spezialleinen Ø 150 mm à 25 m oder 6 Spezialleinen Ø 100 mm à 25 m bzw. ca. 12 Leinen à 25 m in der Kugelausführung.

Art.: 2229292



Haspel für Haspelwagen

Es handelt sich hierbei nur um die Haspel! Diese Konstruktion wird aus sehr stabilen Alu-Profilen angefertigt. Durch diese Konstruktion können die Haspeln leinenschonend abgesetzt werden.

Art.: 2229142

Haspelwagen

Es handelt sich hierbei nur um den Haspelwagen! Diese Konstruktion wird aus sehr stabilen Alu-Profilen angefertigt. Durch diese Konstruktion, können die Haspeln leinenschonend abgesetzt werden.

Art.: 2229141

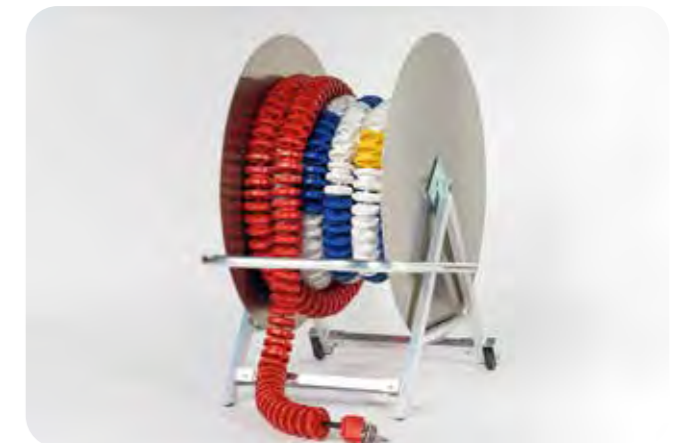

Haspelwagen mit Haspel

Leichtes Abrollen der Leinen und absolute Wartungsfreiheit! Dieser Haspelwagen gewährt eine schonende Behandlung der wertvollen Schwimmleinen. Leichtes Abrollen der Leinen, auch im voll beladenen Zustand. Die Räder sind spurfrei und leichtlaufend, optimal für Bäder.

Art.: 5000671

Abdeckung für Leinenwagen

Abdeckung für Leinenwagen. Die Abdeckung schützt die Leinen vor schädlichen Sonnenstrahlen, Schmutz durch Regen und Wind. Eine Aufbewahrungstasche für die Abdeckung ist in der Lieferung enthalten.

Art.: 2229385

BECKENAUSRÜSTUNG

BECKENRAND



Sprungbrett, GFK

Sprungbrett – dynamisch und flexibel! Dieses Sprungbrett besteht komplett aus glasfaserverstärktem Kunststoff, ohne Fremdeinlage. Gummis und eine VA-Oberlasche sind inklusive. Die mit Caborunt beschichtete Lauffläche sorgt für optimale Rutschsicherheit (nach Vorgabe der DIN 51097 Bewertungsgruppe C).

Art.: 1003249 (4800 mm) | Art.: 1003250 (4500 mm) | Art.: 1003251 (4000 mm) | Art.: 1003252 (3500 mm)

Dämpfer für Sprungbretter

Mit der Sprungbrett-Dämpfereinheit zur Geräuschkämpfung und höheren Benutzerfreundlichkeit! Lästige Lärmprobleme werden durch die deutliche Geräuschkämpfung (bis zu 87%) aus dem Weg geräumt. Diese sorgt für eine höhere Erholungsqualität Ihrer Gäste und damit höhere Attraktivität Ihres Schwimmbadess. Zusätzlich wird das Material und die Anlage geschont. Der Dämpfer ist ein Öldruckdämpfer; dieser wird in einer speziellen massiven und wetterbeständigen Halterung zwischen dem Endlager und hinter dem Walzenverstellkasten montiert. Er fängt das Sprungbrett ab, bevor das Brett auf die Walze schlägt. Dafür muss unterhalb des Sprungbretts eine Verstärkungsplatte angebracht werden. So kann der Dämpferkopf an dem Sprungbrett keinen Schaden anrichten. Geschont werden Sprungbrett, Walzenverstellung und Endlager. Die Dämpfereinheit lässt sich problemlos unter jedes Sprungbrett nachrüsten.

Art.: 1003246 (Dämpfer für Sprungbretter)
Art.: 1003248 (Dämpfer für Duraflex-Maxiflex-Sprunganlagen)
Art.: 2228416 (Dämpfer lose, ohne Block)

Gegenplatte für Dämpfer

So kann die Dämpfereinheit problemlos nachgerüstet werden.

Art.: 2229331

Höhenausgleichsschiene aus Kunststoff

Optimal für die Walzenverstellvorrichtung. Zusätzlich sorgt die Schiene für eine Geräuschkämpfung. Passend zum Sprungbrett mit den Maßen L 650 x B 60 x H 60 mm.

Art.: 2220722 (5 mm)

Sprungbrettendlager Edelstahl V2A

Höhe: 190 mm, passend zu allen Sprungbrettern nach DIN EN 13451-10.

Art.: 1003952

Walzenverstellvorrichtung mit Feststeller

600 x 600 mm. Passend für alle Sprungbretter. Nach DIN EN 13451-10.

Art.: 2220605

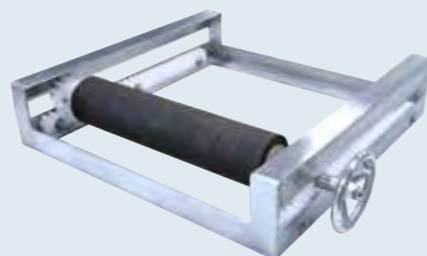
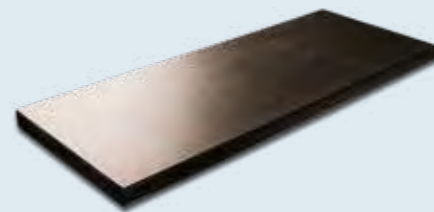

BECKENAUSRÜSTUNG

BECKENRAND



Startsockelstufe

Startsockelstufe komplett aus glasfaserverstärktem Kunststoff! Die notwendige Sicherheit wird durch die robuste Trittläche gewährleistet. Farbe: Rand in weiß, Trittläche in schwarz. Oder auch eine andere Farbgestaltung möglich

Art.: 1003259 (500 x 150 x 30 mm)
Art.: 1003258 (500 x 200 x 30 mm)
Art.: 1003257 (500 x 250 x 30 mm)
Art.: 1003256 (500 x 300 x 30 mm)
Art.: 1003255 (500 x 500 x 30 mm)



Startsockelhaube, 500 x 500 mm, s/w

Startsockelhaube aus glasfaserverstärktem Kunststoff! Die Startsockelhaube ist sehr robust und rutschfest. Farbe: Rand in weiß, Trittläche in schwarz.

Art.: 2229332



GFK-Vollaminat-Belag

Vollaminat-Belag aus glasfaserverstärktem Kunststoff! Standardfarbe: grau oder schwarz. Einsatzbereich: Sprungtürme, Treppenstufen, Stufenkanten. Befestigung: Schrauben, Kleben, Nieten.

Art.: 1003253 (3 mm)
Art.: 1003254 (5 mm)

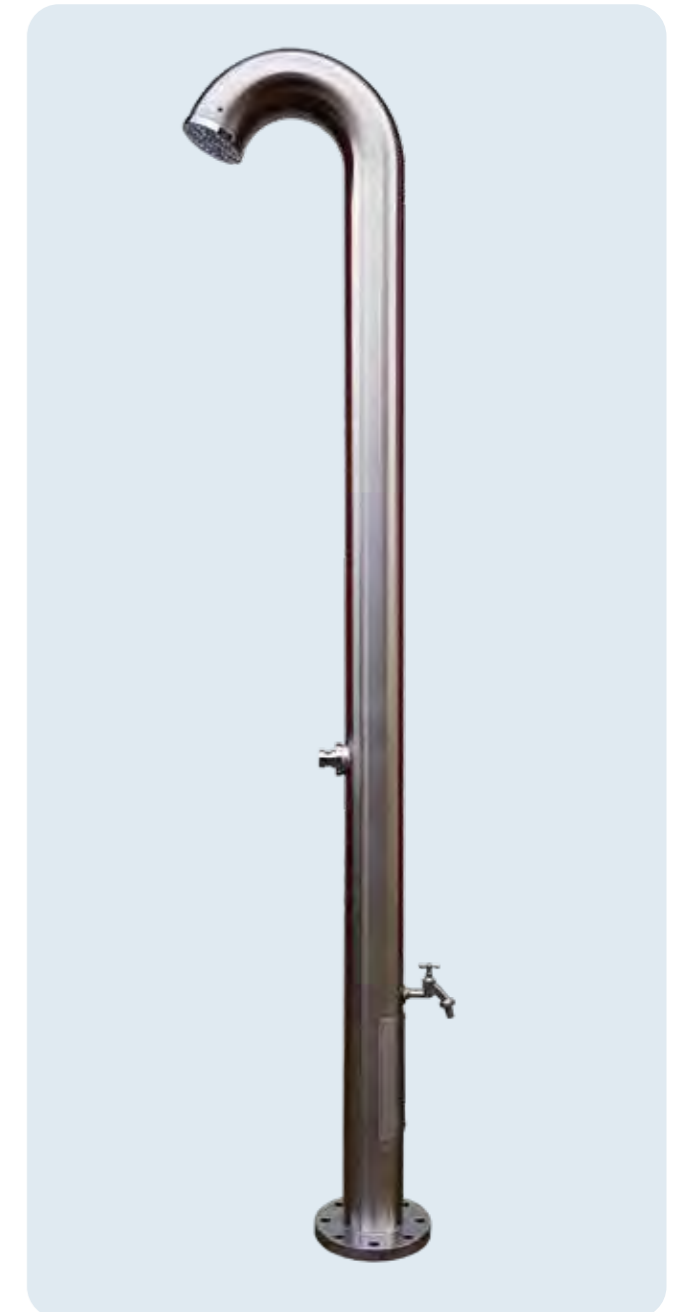

Standdusche aus Edelstahl

Bogendusche aus Edelstahl. Inklusive einem eingebauten Selbstschlussventil. Die Fußplatte ist schon vorgebohrt für die optimale Installation. Der Regenbrausekopf hat einen Durchmesser von 120 mm. Zusätzlich gibt es einen nach hinten zeigenden Entnahmehahn. Die Gesamthöhe beträgt 2200 mm.

Art.: 2225663

Oberteil für Selbstschl.-Ventil

Oberteil für Selbstschlussventil für Waschanlagen! Nach DN 15, DN 20 und DN 20 bis 1983.

Art.: 1003289 (DN 15)
Art.: 1003290 (DN 20)
Art.: 1003292 (DN 20 - 1983)

BECKENAUSRÜSTUNG

INNENBEREICH BECKEN



Eisdruckpolster

Mit diesem Eisdruckpolster „überwintern“ Ihre Becken ohne Schaden! Passend für alle Rinnensysteme, aus schwarzem Polyäthylen. Ihre Schwimmkörper werden komplett luftdicht verschweißt. Die Eisdruckpolster jeweils nur in eine Längs- und Querseite des Beckens einsetzen. L x B x H: 50 x 9/5 x 32 cm.

Art.: 2223620



Blitzbinder für Eisdruckpolster

Kabelbinder als innovatives und flexibles Verschlusssystem! Diese Art von Kabelbinder können jederzeit wieder entfernt und angebracht werden. Optimal für die Montage von den Eisdruckpolstern (Art. Nr. 2223620).

Art.: 1003972 (L: 300 mm)



Durchlassgitter A4

Durchlassgitter aus Edelstahl. Das Durchlassgitter hat eine Rundlochung mit einem Durchmesser von 8 mm. Der Durchmesser des Lochkreises beträgt 130 mm.

Art.: 2228800 (AD = 150 mm)



Durchlassgitter V4A, Wellendrahtgitter

Durchlassgitter aus Edelstahl mit Wellendrahtgitter. Das Lochfeld hat einen Durchmesser von 70 oder 100 mm. Gitter: 8 x 8 x 2mm.

Art.: 2227594 (AD = 125 mm)
Art.: 1003637 (AD = 170 mm)



Durchlassgitter V4A, geschliffen

Durchlassgitter aus Edelstahl. Das Lochfeld hat einen Durchmesser von 152 mm. Die Oberfläche des Durchlassgitters ist geschliffen.

Art.: 2223445 (AD = 200 mm)



Durchlassgitter V4A, geschliffen

Durchlassgitter aus Edelstahl. Das Lochfeld hat einen Durchmesser von 200 mm. Die Oberfläche des Durchlassgitters ist geschliffen.

Art.: 1003642 (240 x 240 mm)



Messwasser-Ansauggitter

Messwasser-Ansauggitter aus Edelstahl. Das Ansauggitter hat eine Stärke von 1,5 mm und besitzt 132 Rundlochungen mit einem Durchmesser von 3 mm. Die Oberfläche des Messwasser-Ansauggitters ist geschliffen/gebürstet. Durchmesser des Lochfeldes: 73 mm. Haarfanggeprüft.

Art.: 2221315 (AD = 100 mm)
Art.: 1005179 (AD = 200 mm)

BECKENAUSRÜSTUNG

BEFESTIGUNGSMATERIAL



Seilklemme, Duplex, VA

Duplex-Seilklemme aus Edelstahl. A4-AISI316.

Art.: 2000795 (4 mm)
Art.: 1003206 (6 mm)



Drahtseilklemme Simplex

Simplex-Drahtseilklemme aus Edelstahl. A4-AISI 316.

Art.: 2000797 (4 mm)
Art.: 1003205 (6 mm)



Bügeldrahtseilklemme

Bügeldrahtseilklemmen aus Edelstahl. A4-AISI 316. Geeignet für Seil mit einem Durchmesser von 4 mm.

Art.: 1003214 (4 mm)



Niro-Schäkel

A4-AISI 316. Die kurzen Niro-Schäkel werden aus Edelstahl geschmiedet.

Art.: 1003225 (6 mm - geschweift)
Art.: 1003226 (8 mm - geschweift)
Art.: 1003227 (10 mm - geschweift)
Art.: 1003228 (12 mm - geschweift)
Art.: 1003230 (6 mm - gerade)
Art.: 1003231 (8 mm - gerade)
Art.: 1003232 (10 mm - gerade)
Art.: 1003233 (12 mm - gerade)



Niro-Karabinerhaken

Karabinerhaken aus Edelstahl. 4A-AISI 316.

Art.: 1003234 (5 x 50 mm)
Art.: 1003235 (6 x 60 mm)
Art.: 1003237 (8 x 80 mm)
Art.: 1003239 (12 x 140 mm)



Flachrundschaube V4A Gewinde

Flachrundschaube mit Vierkantansatz. Die Flachrundschaube besteht aus Edelstahl. Sie entspricht der DIN 603 A4-70- M12 x 80. Die Flachrundschaube wird für Sprungbretter verwendet.

Art.: 2001664



Unterlegscheibe V4A

Unterlegscheibe aus Edelstahl. Die Unterlegscheiben entsprechen der DIN 125 A- A4-13,0 für M12.

Art.: 2001665

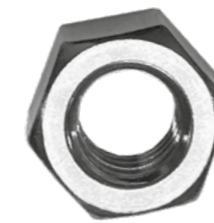

Sechskantmutter M12 V4A

Sechskantmutter M12 aus Edelstahl. Die Sechskantmutter entspricht der DIN 934.

Art.: 2001667



Federring, gewölbt, V4A

Federring aus Edelstahl. Der gewölbte Federring entspricht der DIN 128 A für M12.

Art.: 2001666

BECKENAUSRÜSTUNG

SCHWIMMBADROSTE

Schwimmbadroste

Der Schwimmbadrost ist ein aufrollbarer Rost mit quer zum Beckenrand verlaufenden Roststäben. Er besteht aus hochwertigem, hochschlagzähem Kunststoff mit UV-Absorber und ist vollkommen korrosionsfrei, sowie chlor-, see- und heilwasserbeständig. Es wird eine hervorragende Hygiene geboten, da beim Bau vollkommen auf Metallteile verzichtet wurde und der Rost allseitig geschlossen ist. Die Profilerseite ist rund und verfügt über eine Sicherheits-Profil-Prägung. Der Stababstand beträgt < 8 mm, so wird das Einklemmen von Fingern vermieden. Die Verbindung wird durch eine flexible PUR-Rundschnur mit Zwischenrolle hergestellt. Der Schwimmbadrost ermöglicht einen ausgezeichneten Wasserablauf, eine leichte Handhabung und Reinigung. Öffentliche und private Schwimmbäder. Mit Überflutungsrinne sowie Whirlpools mit Überflutungsrinne eignen sich perfekt für den Einsatz des Schwimmbadrostes. Die großen Vorteile des Schwimmbadrostes sind die individuellen Einsatzmöglichkeiten und die große Planungsfreiheit durch das Angebot von Sonderformen.



Schwimmbadrost Typ 723/22 - Breite 100 - 300

Art.: 2228621 (weiß)
 Art.: 2228622 (grau)
 Art.: 2228623 (beige)
 Art.: 2228624 (gelb)
 Art.: 2228625 (Sonderfarbe)

Schwimmbadrost Typ 723/25 - Breite 100 - 360

Art.: 2228626 (weiß)
 Art.: 2228627 (grau)
 Art.: 2228628 (beige)
 Art.: 2228629 (gelb)
 Art.: 2228630 (Sonderfarbe)

Schwimmbadrost Typ 723/35 - Breite 100 - 500

Art.: 2228636 (weiß)
 Art.: 2228637 (grau)
 Art.: 2228638 (beige)
 Art.: 2228639 (gelb)
 Art.: 2228640 (Sonderfarbe)

Schwimmbadrost Typ 724/22 - Breite 100 - 300

Art.: 2228641 (weiß)
 Art.: 2228642 (grau)
 Art.: 2228643 (beige)
 Art.: 2228644 (gelb)
 Art.: 2228645 (Sonderfarbe)

Schwimmbadrost Typ 724/25 - Breite 100 - 340

Art.: 2228646 (weiß)
 Art.: 2228647 (grau)
 Art.: 2228648 (beige)
 Art.: 2228649 (gelb)
 Art.: 2228650 (Sonderfarbe)

Schwimmbadrost Typ 724/35 - Breite 100 - 340

Art.: 2228656 (weiß)
 Art.: 2228657 (grau)
 Art.: 2228658 (beige)
 Art.: 2228659 (gelb)
 Art.: 2228660 (Sonderfarbe)

Schwimmbadrost Typ 760

Der Schwimmbadrost Typ 760 ist ein starrer Rost mit quer zum Beckenrand verlaufenden Roststäben. Es wird eine hervorragende Hygiene geboten, da beim Bau vollkommen auf Metallteile verzichtet wurde und der Rost allseitig geschlossen ist. Die Profilerseite ist rund und verfügt über eine Sicherheits-Profil-Prägung. Der Stababstand beträgt < 8 mm, so wird das Einklemmen von Fingern vermieden. Es sind je drei Einzelelemente unlösbar miteinander verbunden zu einer Standardlänge von 885 mm. Der Schwimmbadrost ermöglicht einen ausgezeichneten Wasserablauf, eine leichte Handhabung und Reinigung. Öffentliche und private Schwimmbäder mit Überflutungsrinne eignen sich perfekt für den Einsatz des Schwimmbadrostes. Die großen Vorteile des Schwimmbadrostes Typ 760 sind die individuellen Einsatzmöglichkeiten und das günstige Preis-Leistungs-Verhältnis.

Schwimmbadrost Typ 760 - Breite 100 - 400

Art.: 2228666 (weiß)
 Art.: 2228667 (grau)
 Art.: 2228668 (beige)
 Art.: 2228669 (gelb)
 Art.: 2228670 (Sonderfarbe)

Schwimmbadrost Typ 760 E - Breite 100 - 400

Art.: 2228661 (weiß)
 Art.: 2228662 (grau)
 Art.: 2228663 (beige)
 Art.: 2228664 (gelb)
 Art.: 2228665 (Sonderfarbe)



BECKENAUSRÜSTUNG

SCHWIMMBADROSTE



Gehungsecke für Typ 723, 75°-179°

Aus hochwertigem, hochschlagzähem Kunststoff mit UV-Absorber. Vollkommen korrosionsfrei sowie chlor-, see- und heilwasserbeständig. Die Profilerseite ist inklusive Ausfräsungen im Rost und somit vorbereitet für die bauseitige Beklebung mit Fliesen. Eine Verbindung wird durch eine Kunststoffgewindestange mit Zwischenrollen geschaffen.

Art.: 2222183

Gehungsecke für Typ 724, 75°-179°

Aus hochwertigem, hochschlagzähem Kunststoff mit UV-Absorber. Vollkommen korrosionsfrei sowie chlor-, see- und heilwasserbeständig. Die Profilerseite ist inklusive Ausfräsungen im Rost und somit vorbereitet für die bauseitige Beklebung mit Fliesen. Eine Verbindung wird durch eine Kunststoffgewindestange mit Zwischenrollen geschaffen.

Art.: 2229653

Gehungsecke für Typ 760, 75°-179°

Aus hochwertigem, hochschlagzähem Kunststoff mit UV-Absorber. Vollkommen korrosionsfrei sowie chlor-, see- und heilwasserbeständig. Die Profilerseite ist inklusive Ausfräsungen im Rost und somit vorbereitet für die bauseitige Beklebung mit Fliesen. Eine Verbindung wird durch eine Kunststoffgewindestange mit Zwischenrollen geschaffen.

Art.: 2222130



Stumpfe Ecke für Typ 723, 90°

Aus hochwertigem, hochschlagzähem Kunststoff mit UV-Absorber. Vollkommen korrosionsfrei sowie chlor-, see- und heilwasserbeständig. Die Profilerseite ist inklusive Ausfräsungen im Rost und somit vorbereitet für die bauseitige Beklebung mit Fliesen. Eine Verbindung wird durch eine Kunststoffgewindestange mit Zwischenrollen geschaffen.

Art.: 2229655

Stumpfe Ecke für Typ 724, 90°

Aus hochwertigem, hochschlagzähem Kunststoff mit UV-Absorber. Vollkommen korrosionsfrei sowie chlor-, see- und heilwasserbeständig. Die Profilerseite ist inklusive Ausfräsungen im Rost und somit vorbereitet für die bauseitige Beklebung mit Fliesen. Eine Verbindung wird durch eine Kunststoffgewindestange mit Zwischenrollen geschaffen.

Art.: 2229656

Stumpfe Ecke für Typ 760, 90°

Aus hochwertigem, hochschlagzähem Kunststoff mit UV-Absorber. Vollkommen korrosionsfrei sowie chlor-, see- und heilwasserbeständig. Die Profilerseite ist inklusive Ausfräsungen im Rost und somit vorbereitet für die bauseitige Beklebung mit Fliesen. Eine Verbindung wird durch eine Kunststoffgewindestange mit Zwischenrollen geschaffen.

Art.: 2229657



Fächerecke für Typ 723, 135°-179°

Aus hochwertigem, hochschlagzähem Kunststoff mit UV-Absorber. Vollkommen korrosionsfrei sowie chlor-, see- und heilwasserbeständig. Die Profilerseite ist inklusive Ausfräsungen im Rost und somit vorbereitet für die bauseitige Beklebung mit Fliesen. Eine Verbindung wird durch eine Kunststoffgewindestange mit Zwischenrollen geschaffen.

Art.: 2229654



Hinweisschild blau

Hochwertiges Hinweisschild für Schwimmbadroste. Die Schilder haben eine strukturierte Oberfläche. Die weiße Schrift wird auf dem Schild eingraviert.

- Schriftgröße: 80 mm
- Schildstärke: 3,2 mm

Art.: 2225438 (150 x 295 mm)

Art.: 2225437 (150 x 590 mm)



BECKENAUSRÜSTUNG

BODENMATTEN

Bodenmatten aus Hart-PVC

Die porenfreie und wasserabweisende Oberfläche der Hart-PVC Profile ist von Natur aus resistent gegen Bakterien und Pilze. Auch Algen und Schmutz können sich bei sachgemäßer Pflege nicht festsetzen. Lieferbar bis max. 2 m Breite und 50 m Länge, Gewicht ca. 6 kg/m². Oberleisten in 11 frischen Farben verfügbar (Farbkombinationen gegen Aufpreis). Unterleisten schwarz, allseitiger Wasserablauf (durch speziell ausgesparte Unterleisten). Geprüft nach DIN 51097 / GUV-I 8527, zugeordnet der Bewertungsgruppe C. Hart-PVC ist resistent gegen Bakterien und Pilze. Stegbreite: 30 mm, Mattenhöhe: 13 mm

Art.: 2223477



BECKENAUSRÜSTUNG

WEICH-PVC-LAMELLE

Weich-PVC-Lamelle, transparent

Der Streifenvorhang ist die wirtschaftlich günstige Lösung zum Energiesparen und bietet effektiven Schutz vor Kälte, Zugluft und Lärm. Zum Verschließen von Toröffnungen zur Trennung unterschiedlich beheizter Hallenteile. Kältefest.

Art.: 2001233 (Weich-PVC-Lamelle, transparent, Breite: 200 mm; Stärke: 3 mm)

Art.: 1003308 (Weich-PVC-Lamelle, transparent, Breite: 300 mm; Stärke: 3 mm)

Art.: 2229326 (Weich-PVC-Lamelle, transparent, Breite: 400 mm; Stärke: 4 mm)



ZUBEHÖR LAGER



Flexibeam-Wagen

Hochwertiger Flexibeam-Wagen ermöglichen die optimale Lagerung der Flexibeams. Durch die offen gearbeiteten Kunststoffkörbe kann das Wasser schnell ablaufen und die Materialien trocknen optimal. Transportrollen und vier Grifflöcher ermöglichen eine sehr gute Handhabung. Maximale Belastung: 20 kg. Kapazität: 40 Flexibeams.

Art.: 1003498 (60 x 40 x 104 cm, für max. 40 Poolnudeln)

Art.: 2000836 (60 x 40 x 135 cm, für max. 40 Poolnudeln)

Flexibeam-Wagen

Flexibeam-Wagen mit Kunststoff Abdeckplatte auf den Böden. Der Wagen besitzt geräuschlose und streifenfreie Kunststoff-/Gummi-Lenkrollen. Außerdem sind 2 Feststeller vorhanden.

Art.: 5000755 (vertikal, 80 x 70 x 135 cm)

Art.: 2229319 (horizontal, 138 x 60 x 145 cm)



ZUBEHÖR LAGER



Materiallagerungswagen

Der Materiallagerungswagen besitzt geräuschlose und streifenfreie Kunststoff-/Gummi-Lenkrollen. Außerdem sind 2 Feststeller vorhanden.

Art.: 2229318 (120 x 70 x 93 cm)



Materiallagerungswagen

Der Materiallagerungswagen besitzt geräuschlose und streifenfreie Kunststoff-/Gummi-Lenkrollen. Außerdem sind 2 Feststeller vorhanden.

Art.: 2229316 (120 x 70 x 94 cm)



Materiallagerungswagen mit Deckel

Der Materiallagerungswagen besitzt geräuschlose und streifenfreie Kunststoff-/Gummi-Lenkrollen. Außerdem sind 2 Feststeller vorhanden.

Art.: 2229317 (120 x 70 x 93 cm)



Gerätewagen Mini/Maxi

Hochwertiger Gerätewagen in verschiedenen Ausführungen. Der Gerätewagen ermöglicht ein ordentliches Verstauen der Geräte. Die Einlegeböden sind durch ein Schienensystem individuell einstellbar.

Art.: 2229323 (Mini: 1,25 x 0,62 x 1,25 m)

Art.: 2229322 (Maxi: 1,50 x 0,62 x 1,48 m)

ZUBEHÖR LAGER



Materialwagen Standard-Ausführung

Materialwagen mit 3 Böden. Der Materialwagen besitzt geräuschlose und streifenfreie Kunststoff-/Gummi-Lenkrollen. Außerdem sind 2 Feststeller vorhanden. Lagerhöhe: 550/700 mm, oberer Boden mit 2 Aufsätzen 150 mm hoch. Oberer Boden für Balllagerung und versehen mit Kunststoffhaken. Unterer Boden für die Lagerung von drei Kästen. Abmessungen Behälter: 600 x 400 x 430 mm. Mit 21 doppelten Kunststoffhaken

Art.: 1003362 (1380 x 600 x 1750 mm)



Materialwagen Standard-Ausführung

Materialwagen mit 3 Böden. Der Materialwagen besitzt geräuschlose und streifenfreie Kunststoff-/Gummi-Lenkrollen. Außerdem sind 2 Feststeller vorhanden. 2 x Lagerhöhe 650 mm, oberer Boden mit 2 Aufsätzen 150 mm hoch. Für 9 Kunststoffbehälter 600 x 400 x 430 mm.

Art.: 2229320 (1380 x 600 x 1800 mm)



Gerätewagen mit Schloss

Der Gerätewagen mit Schloss hat eine Traglast von 500 kg. Neue Zwischenböden sind variabel einsetzbar. Einfache Handhabung.

Art.: 2223878

Zwischenboden für Gerätewagen

Die Zwischenböden sind variabel einsetzbar. Einfache Handhabung.

Art.: 2223879



Transportroller mit Gummirädern

Der Transportroller ermöglicht den einfachen Transport von Kunststoffbehältern. Das Grundmaß beträgt 60 x 40 cm. Der Transportroller ist sehr stabil und besitzt eine Traglast von 250 kg. Die Gummiräder sind hochwertig und leitfähig. Farbe: rot.

Art.: 2228827



Kunststoff-Transportkorb

Transportbox mit einem Volumen von 80 l. Farbe: grau.

Art.: 2225566 (600 x 40 x 410 mm HDPE)



Duschoilettenrollstuhl DTR24 Selbstfahrer

Duschoilettenrollstuhl mit schwenkbaren Arm- und Beinstützen. Inklusive Eimer und Sitzpolster für angenehmes Sitzen. Das Material ist rostfrei und die Belastbarkeit gilt bis zu 120 kg.

- Sitztiefe: 42 cm
- Sitzbreite: 44 cm
- Sitzhöhe: 55 cm
- Rückenhöhe: 45 cm

Art.: 2222419



DHB Duschhocker

Höhenverstellbarer Duschhocker in weiß. Die rutschsicheren Gummifüße und die Haltegriffe geben auch in der Dusche den notwendigen Halt. Die maximale Belastbarkeit liegt bei 100 kg.

- Sitztiefe: 29 cm
- Sitzbreite: 49 cm
- Sitzhöhe: 34-57 cm

Art.: 2226685



Schwimmbadlifter Unikart 300 Design (120 x 80 x 140 cm)

Mobiler Schwimmbeckenhelfer mit 2 Hinterrädern inklusive Bremse und 2 festen Vorderrädern. Es kann eine Eintauchtiefe von 55 cm erreicht werden. Die Maximallast beträgt 136 kg. Das System funktioniert durch ein Gurtwindesystem.

Art.: 2224250

HAARTROCKNER



F5 Hauben-Haartrockner für Wandmontage

F5 Hauben-Haartrockner für die Wandmontage aus thermoplastischem Kunststoff. Die Sensorreichweite und Sicherheitsabschaltung bei Dauerreflexion sind einstellbar. Gehäuse und Befestigung sind im Farbton Hellgrau. Die Farbe der Trockenmulde variiert je Modell. Der Hauben-Haartrockner besitzt 4 Luftauslässe zur gleichmäßigen Warmluftverteilung. Gesamtleistung: 1300 W.

- Geräuschpegel: 66 db
- Luftmenge: 190 m³/h
- Luftgeschwindigkeit: 8m/s
- Schutzart IP23
- 280 x 331 x 307 mm

Art.: 2229538 (Weiß)
 Art.: 2229540 (Basaltgrau)
 Art.: 2229541 (Perlenzian)
 Art.: 2229539 (Zitronengelb)
 Art.: 2229542 (Signalrot)

Höhenverstellung für F5 Haartrockner

Die Höhenverstellung ist auf 600 mm stufenlos verstellbar und mit einer Konstantkraft-Rollbandfeder ausgestattet. Führungsschiene aus eloxiertem Aluminium. Inklusive 4 mm starkem Kristallspiegel. Mit Vandalismus hemmender Kabelführung. 250 x 1200 x 140 mm. Ohne Abbildung.

Art.: 2229543 (Weiß)
 Art.: 2229544 (Zitronengelb)
 Art.: 2229545 (Basaltgrau)
 Art.: 2229546 (Perlenzian)
 Art.: 2229547 (Signalrot)



Starmix Haartrockner HFTW 12

Hand-Haartrockner AirStar Modell HFTW 12 mit 4 Leistungsstufen. Der Haartrockner ist mit einem Spiralkabel ausgestattet, das von 0,5 bis 2 m ausziehbar ist und eine flexible Nutzung ermöglicht. Ein Wandhalter wird mit geliefert. 240 x 125 x 200 mm.

Art.: 2229311



Starmix Haartrockner TH 70 Z

Kompakt-Haartrockner AirStar Modell TH 70 Z mit Thermo-Schmelzsicherung und Sicherheits-Temperaturbegrenzer. Dieser Haartrockner besitzt ein absaugbares Lufteintrittsgitter. Schalterart: Elektronischer Kurzweg-Zeitschalter (Push-Button). Die Laufzeit beträgt 30-480 Sekunden und ist individuell einstellbar. Danach erfolgt eine automatische Abschaltung.

- Schalldruck: 66 db
- Max. Luftgeschwindigkeit: 25 m/s
- 203 x 282 x 164 mm

Art.: 2228690

HAND- UND HAARTROCKNER

HAARTROCKNER



Starmix Haartrockner AirStar TB-C1

Der AirStar Modell TB-C1 wird inklusive Netzleitung mit Stecker geliefert. Einfache Wandanbringung mit einer Montageplatte. Der Haartrockner besitzt eine Thermo-Schmelzsicherung, einen Sicherheits-Temperaturbegrenzer und Sicherheits-Netzstecker. Der 1,5 m lange Schlauch ist flexibel und erleichtert die Handhabung. Schalterart: Automatischer Düsenschalter.

- Schalldruckpegel: 72 dB
- Max. Luftgeschwindigkeit: 170 km/h
- 322 x 182 x 500 mm

Art.: 2228018



Starmix Haartrockner AirStar TH-C1

Der AirStar Modell TH-C1 wird inklusive Netzleitung für Festanschluss geliefert. Einfache Wandanbringung mit einer Montageplatte. Der Haartrockner besitzt eine Thermo-Schmelzsicherung, einen Sicherheits-Temperaturbegrenzer und Sicherheits-Netzstecker-Anschluss. Nach 240 Sekunden schaltet sich der Trockner automatisch aus. Schalterart: Elektrischer Infrarot-Näherungsschalter (berührungsloses Ein-/Ausschalten).

- Schalldruckpegel: 69 dB
- Max. Luftgeschwindigkeit: 200 km/h
- 268 x 182 x 304 mm

Art.: 2227929



Starmix Höheneinstellung Airstar H-C1

Höheneinstellung AirStar Modell H-C1 für Haartrockner TH-C1, Integrierte und verdeckte Netzanschlussdose. Die Höheneinstellung ist stufenlos verstellbar in einem Bereich von 55 cm. Flachschiittenbauweise mit Gewichtsausgleich. 215 x 57 x 1040 mm.

Art.: 2229310

HAND- UND HAARTROCKNER

HANDTROCKNER



Starmix Händetrockner T 70 E

Kompakt-Händetrockner AirStar Modell T 70 E Der Händetrockner besitzt eine Thermo-Schmelzsicherung und Sicherheits-Temperaturbegrenzer. Der Händetrockner hat ein absaugbares Luftertrittsgitter. Die relative Trocknungszeit beträgt ca. 26 Sekunden. Schalterart: Elektrischer Infrarot-Näherungsschalter (berührungsloses Ein-/Ausschalten).

- Schalldruck: 66 db
- Max. Luftgeschwindigkeit: 40 m/s
- 203 x 282 x 164 mm

Art.: 2229315



Starmix Händetrockner XT 1000 E

Highspeed Händetrockner AirStar Modell XT 1000 E. Der Händetrockner besitzt eine Thermo-Schmelzsicherung und einen Sicherheits-Temperaturbegrenzer. Das Gehäuse besteht aus 1,2 mm Stahl. Die relative Trocknungszeit beträgt ca. 17 Sekunden. Schalterart: Elektrischer Infrarot-Näherungsschalter (berührungsloses Ein-/Ausschalten).

- Schalldruck: 75 db
- Max. Luftgeschwindigkeit: 90 m/s
- 247 x 167 x 140 mm

Art.: 2229313



Starmix Händetrockner XT 1000 ES

Highspeed Händetrockner AirStar Modell XT 1000 ES zur Wandmontage. Der Händetrockner besitzt eine Thermo-Schmelzsicherung und einen Sicherheits-Temperaturbegrenzer. Das Gehäuse besteht aus 1,2 mm Stahl. Die relative Trocknungszeit beträgt ca. 17 Sekunden. Schalterart: Elektrischer Infrarot-Näherungsschalter (berührungsloses Ein-/Ausschalten).

- Schalldruck: 75 db
- Max. Luftgeschwindigkeit: 90 m/s
- 247 x 167 x 140 mm

Art.: 2229314



Starmix Händetrockner TT 1800 E

Komfort-Händetrockner zur einfachen Wandanbringung mit einer Montageplatte. Der Händetrockner besitzt eine Thermo-Schmelzsicherung, einen Sicherheits-Temperaturbegrenzer und Sicherheits-Netzstecker Anschluss. Die relative Trocknungszeit beträgt ca. 23 Sekunden. Schalterart: Elektrischer Infrarot-Näherungsschalter (berührungsloses Ein-/Ausschalten).

- Schalldruck: 64 db
- Max. Luftgeschwindigkeit: 22,1 m/s
- 270 x 330 x 160 mm

Art.: 2229312



Starmix TH-C1 Mw

Der Haartrockner besitzt eine Thermo-Schmelzsicherung und einen Sicherheits-Temperaturbegrenzer. Der Händetrockner ist durch eine Montageplatte leicht an der Wand zu befestigen. Die Trocknungszeit ist durch die beidseitige Anströmung kürzer. Nach 240 Sekunden schaltet sich der Haartrockner automatisch ab. Schalterart: Elektrischer Infrarot-Näherungsschalter (berührungsloses Ein-/Ausschalten).

- Schalldruck: 71 db
- Max. Luftgeschwindigkeit: 200 km/h
- 280 x 182 x 293 mm

Art.: 2229328



Starmix Höheneinstellung H-C1 M

Höheneinstellung AirStar Modell H-C1 M für den Haartrockner TH-C1 Mw. Die Höheneinstellung ist in einem Verstellbereich von 55 cm stufenlos verstellbar. Flachschiittenbauweise mit Gewichtsausgleich. 140 x 76 x 1040 mm.

Art.: 2229329

UMKLEIDEBEREICH



Sicherheitssitz

Sicherheitssitz mit Nylon-Sicherheitsgurten. Für optimale Hygiene sind die Oberflächen mit antimikrobieller Microban®-Technologie ausgerüstet, die geruchsverursachende Bakterien reduziert.

Art.: 2229692



Wickeltisch vertikal

Die Wickeltische bestehen aus einer durchgehenden Stahlkonstruktion und sind daher sehr belastbar. Die integrierte Gasdruckfeder garantiert ein federleichtes Öffnen und Schließen des Wickeltisches. Für optimale Hygiene sind die Oberflächen mit antimikrobieller Microban®-Technologie ausgerüstet, die geruchsverursachende Bakterien reduziert. Der Wickeltisch besitzt außerdem Sicherheitsgurte, 2 integrierte abschließbare Papierauflagen-Spender und eine Aufhängevorrichtung für Windeltaschen.

Art.: 2220665



Kunststoff-Sitzbank

Sitzbank mit 5 Längsholmen für den bequemen Sitzkomfort. Länge variabel (pro m) Höhe 45 cm, Breite 40 cm.

Art.: 1003357



Wickeltisch horizontal

Die Wickeltische bestehen aus einer durchgehenden Stahlkonstruktion und sind daher sehr belastbar. Die integrierte Gasdruckfeder garantiert ein federleichtes Öffnen und Schließen des Wickeltisches. Für optimale Hygiene sind die Oberflächen mit antimikrobieller Microban®-Technologie ausgerüstet, die geruchsverursachende Bakterien reduziert. Der Wickeltisch besitzt außerdem Sicherheitsgurte, 2 integrierte abschließbare Papierauflagen-Spender und eine Aufhängevorrichtung für Windeltaschen.

Art.: 2222555



Kunststoff-Laufgitter

Hochwertiges Laufgitter inklusive Schaumkissen.

Art.: 1003365 (122 x 94 x 87 cm)

UMKLEIDEBEREICH



Wickeltisch

Wickeltisch inklusive Wickelauflage.

Art.: 1003366 (95 x 60 x 95 cm)

Einweg-Wickelauflagen

Einweg-Wickelauflagen für Babywickeltische.

Art.: 1003312

Piktogramm "Wickelstation"

Piktogramm "Wickelstation".

Art.: 2222645 (250 x 250 mm, Folie, blau)



Baby Wickelkissen Professional

Das Baby Wickelkissen Professional kann auf jeden flachen Untergrund gelegt werden. Der 7 cm hohe Rand an den Seiten bietet mehr Sicherheit. Der Überzug aus verstärkter Bisonyfolie ist abwaschbar und außerdem fäulnis-, staub- und urinbeständig. 79 x 57 x 7 cm.

Art.: 5000142



Kunststoff-Hochstuhl

Der Kunststoff-Hochstuhl überzeugt mit einer antibakteriellen Oberfläche und der einfachen Handhabung. Er ist in verschiedenen Räumlichkeiten einsetzbar und in verschiedenen Farben erhältlich. Außerdem verfügt er über einen Sicherheitsriemen. Gewicht: 8,1 kg. L x B x H: 42,5 x 55,3 x 74,9 cm.

Art.: 2223249



UMKLEIDEBEREICH



Pfandschloss Depot-mat DPM80
Das Depot-mat Schloss ermöglicht den selbstbedienten Garderobenschrank. Einfach ein Geldstück oder eine Wertmarke einlegen und der Schrank lässt sich schliessen. Nach der Benutzung wird das Pfand zurückgegeben.

- Komplett rostfrei.
- In allen Schranktypen einsetzbar.
- Auf verschiedene Münzen oder Wertmarken umstellbar.
- Mit dem Auslöser kann der Depot-mat auch ohne Münzeinwurf geschlossen und der Schlüssel abgezogen werden.
- Zur Wartung (Auswechseln des Zylinders oder Entfernen von Fremdgegenständen) wird ab 20 Schlösser ein spezieller Ovalschlüssel zum Öffnen des Gehäuses mitgeliefert.
- Auf Wunsch Schlüsselkappe als Schutz gegen Abbrechen der Schlüssel.

Art.: 1003600



Münzpfandschloss S75, hellgrau
Das Münzpfandschloss S75 ist die ideale Lösung für Garderobenschränke. Auch bei schwersten Bedingungen in feuchten Räumlichkeiten hat das Münzpfandschloss eine hohe Lebensdauer. Münzeinstellung: 1 €. Das Münzpfandschloss besteht aus einem widerstandsfähigen Polycarbonatgehäuse.

Art.: 2229337 (links)
Art.: 2229336 (rechts)



Hauptschlüssel zu Münzpfandschloss S75
Hauptschlüssel für das Münzpfandschloss S75 mit Bußgeld-Funktion.

Art.: 2229338

UMKLEIDEBEREICH



Netztasche aus Nylon, schwarz
Hochwertige Netztasche! Die Netztasche wird an Kleiderbügel angebracht. Dadurch können Kleidung und Schuhe verstaut werden. Farbe: schwarz. Maße: 40,5 x 18 cm

Art.: 2220490



Kurzbügel, schwarz
Praktischer Kurzbügel! Die Kurzbügel ermöglichen eine ordentliche Aufbewahrung der Kleidung. Farbe: schwarz. Maße: 40,5 x 18 cm

Art.: 2222869



Kleiderbügel
Praktische Kleiderbügel mit Schuh- und Kleiderhaken! Die langen Kleiderbügel ermöglichen eine ordentliche Aufbewahrung der Schuhe und Kleidung. Maße: 40,5 x 62 cm (auch mit Netz lieferbar).

Art.: 2001963



Garderobenhaken VA2
Garderobenhaken mit zweifachem Mantelhaken aus Rundprofil, mit abgerundeter Grundplatte, Anschraubbohrungen zylindrisch gesenkt für DISIKAP Diebstahlsicherungskappen. Maße 140 x 85 x 80 mm, Haken H= 75 mm.

Art.: 2001235



Garderobenhaken, Edelstahl A2
Garderobenhaken mit einfachem Mantelhaken und Sicherungsbügel aus Rundprofil, mit abgerundeter Grundplatte, Anschraubbohrungen zylindrisch gesenkt für DISIKAP Diebstahlsicherungskappen. Maße 95 x 65 x 54 mm, Haken L= 40 mm.

Art.: 2226802



Umkleidekabine, blau/weiß
Umkleidekabine mit ausreichendem Platz und einer robusten Sitzbank! Diese Umkleidekabine besteht aus glasfaserverstärktem Kunststoff. Sie setzt sich aus fünf einzelnen Elementen zusammen, die durch V4A-Schrauben verbunden sind. Der Vorhang besteht aus einem wasserfesten Outdoor-Stoff. 220 x 130 cm.

Art.: 2229333



UMKLEIDEBEREICH

ARMBÄNDER



Perlonarmband mit Metall-Dornschnelle, 12 x 260 mm

Schlüsselbänder aus hochwertigem Perlon! Die Bänder sind individuell einstellbar. Die verschweißte Metall-Dornschnelle lässt die Armbänder sicher verschließen.

- Art.: 1002862 (Weiß)
- Art.: 1002863 (Schwarz)
- Art.: 1002864 (Gelb)
- Art.: 1002865 (Grün)
- Art.: 1002866 (Blau)
- Art.: 1002867 (Rot)
- Art.: 1002868 (Orange)



Perlonarmband mit Kunststoffschnelle, 12 x 260 mm

Schlüsselbänder aus hochwertigem Perlon! Die Bänder sind individuell einstellbar. Die Kunststoffschnelle lässt die Armbänder sicher verschließen.

- Art.: 1002880 (Schwarz)
- Art.: 1002881 (Weiß)
- Art.: 1002882 (Gelb)
- Art.: 1002883 (Blau)
- Art.: 1002884 (Rot)
- Art.: 1002885 (Grün)

Perlonarmband mit Kunststoffnummernschnelle, 12 x 260 mm

Schlüsselbänder aus hochwertigem Perlon! Die Bänder sind individuell einstellbar. Die Kunststoffnummernschnelle lässt die Armbänder sicher verschließen.

- Art.: 1002890 (Blau)
- Art.: 1002891 (Rot)



Perlonarmband mit Metall-Klemmschnelle, 12 x 260 mm

Schlüsselbänder aus hochwertigem Perlon! Die Bänder sind individuell einstellbar. Die verschweißte Metall-Klemmschnelle lässt die Armbänder sicher verschließen.

- Art.: 1002869 (Weiß)
- Art.: 1002870 (Schwarz)
- Art.: 1002871 (Gelb)
- Art.: 1002872 (Grün)
- Art.: 1002873 (Blau)
- Art.: 1002874 (Rot)
- Art.: 1002875 (Orange)

Perlonarmband 16 x 300 mm, für Transponder, Edelstahl-Dornschnelle

Die Bänder sind individuell einstellbar und nummeriert. Die Metall-Dornschnelle lässt die Armbänder sicher verschließen.

- Art.: 2000675 (Blau)
- Art.: 2222564 (Braun)
- Art.: 2223585 (Rot)
- Art.: 2227803 (Orange)
- Art.: 2224487 (Schwarz)



UMKLEIDEBEREICH

ARMBÄNDER



Kunststoffarmband mit Kunststoff-Dornschnelle, 12 mm

Die Bänder sind individuell einstellbar, durch am ganzen Band angebrachte Ösen. Durch eine Kunststoff-Dornschnelle lassen sich die Armbänder sicher verschließen.

- Art.: 1002926 (Rot)
- Art.: 1002927 (Blau)
- Art.: 1002928 (Grün)
- Art.: 1002929 (Gelb)
- Art.: 2220680 (Schwarz)
- Art.: 2220681 (Transparent)

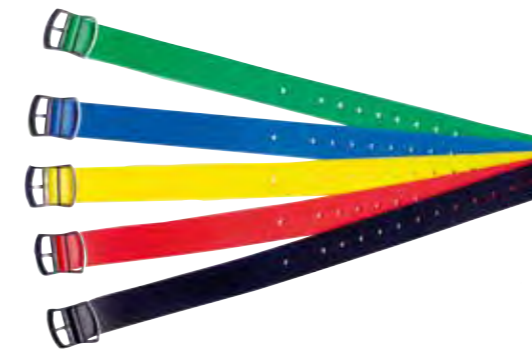

Kunststoffarmband mit Edelstahl-Dornschnelle, 11 mm

Die Bänder sind individuell einstellbar. Kunststoffband mit Edelstahl-Dornschnelle mit glatter Oberfläche.

- Art.: 2227318 (Rot)
- Art.: 1002899 (Blau)
- Art.: 1002900 (Grün)
- Art.: 2227402 (Gelb)
- Art.: 2227387 (Schwarz)



Kunststoffarmband mit Kunststoff-Klemmschnelle, 11 mm

Die Bänder sind individuell einstellbar. Kunststoffband mit Kunststoff-Klemmschnelle. Mit glatter Oberfläche, 11 mm breit, 30 cm lang. Bis 4-stellig nummerierbar.

- Art.: 2229805 (Rot)
- Art.: 2229806 (Blau)
- Art.: 2229807 (Grün)
- Art.: 1002898 (Gelb)
- Art.: 2229809 (Schwarz)



Einzelziffer von 0 - 9 (VE 50Stk)

Praktische Einzelziffern. Die Einzelziffern können an Kunststoffarmbändern angebracht werden.

- Art.: 1002931 (Ziffer 0)
- Art.: 1002932 (Ziffer 1)
- Art.: 1002933 (Ziffer 2)
- Art.: 1002934 (Ziffer 3)
- Art.: 1002935 (Ziffer 4)
- Art.: 1002936 (Ziffer 5)
- Art.: 1002937 (Ziffer 6)
- Art.: 1002938 (Ziffer 7)
- Art.: 1002939 (Ziffer 8)
- Art.: 1002940 (Ziffer 9)

UMKLEIDEBEREICH

ARMBÄNDER



Schlagzahlsatz 0 - 9, Ø 8 mm

Hochwertiger 9-teiliger Schlagzahlsatz. Er wird in einer Kunststoffdose geliefert. Das Einschlagen der Nummern ist bis 800N/mm² Festigkeit möglich.

Art.: 1005183



Alu-Nummernplättchen

Hochwertige Nummernplättchen aus Aluminium! Die Nummernplättchen werden am Band angebracht. VE=50 Stück.

Art.: 1002908 (für Band)
Art.: 1002909 (für Box)

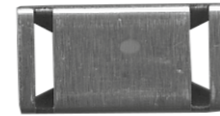

Alu-Nummernumlegeplättchen

Die blanko Alu-Nummernumlegeplättchen sind leicht an die Armbänder anzulegen. VE=50 Stück.

Art.: 1002911

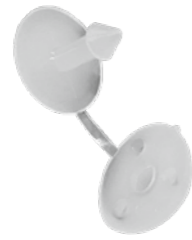

Schlüsselhalterniete

Schlüsselhalterniete aus hochwertigem Kunststoff! Die Sperrniete sichert den Schlüssel. VE=50 Stück.

Art.: 1002912



Schlüsselhalterniete

Schlüsselhalterniete aus hochwertigem Messing! Die Sperrniete sichert den Schlüssel. VE=50 Stück.

Art.: 1002913

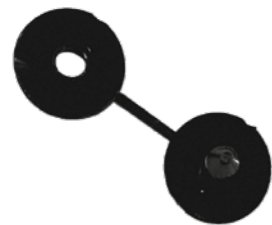

Sperrniete Kunststoff

Sperrniete aus hochwertigem Kunststoff! Durch die Anbringung der Sperrniete wird der Schlüssel gesichert. VE=50 Stück.

Art.: 1002924 (schwarz)
Art.: 1002925 (weiß)



Sperrniete Messing

Sperrniete aus hochwertigem Messing! Die Sperrniete sichert das Nummernplättchen. VE=50 Stück.

Art.: 1005950

UMKLEIDEBEREICH

ARMBÄNDER



Thermoplastic-Schlüsselband

Garderoben-Schlüsselband aus 100% Kautschuk, einschließlich Druckknopf zur Befestigung des Schlüssels in der Aufnahmelasche. - mit und ohne Nummerierung (4-stellig erhältlich).

Art.: 2226571 (Gelb)
Art.: 2226573 (Blau)
Art.: 2228085 (Rot)



SIBA 2000 Einwegkunststoff-Einlassbänder

Einlassbänder aus hochwertigem Polyäthylen! Die Bänder sind individuell einstellbar, durch 8 verschiedene Ösen. Der Druckknopfverschluss lässt die Armbänder sicher verschließen. Somit können sie nicht übertragen werden. VE = 200 Stück.

Art.: 1002941 (Weiß)
Art.: 1002942 (Blau)
Art.: 1002943 (Rot)
Art.: 1002944 (Neongrün)
Art.: 1002945 (Neongelb)
Art.: 1002946 (Braun)
Art.: 1002947 (Neonpink)
Art.: 1002948 (Gold)
Art.: 1002949 (Silber)
Art.: 1002950 (Brombeer)
Art.: 1002951 (Schwarz)
Art.: 1002952 (Türkis)
Art.: 1002953 (Lila)
Art.: 1002954 (Phosphoreszierend)
Art.: 1002955 (Neonorange)



Schlüsselkapsel KS., weiß

Hochwertige Schlüsselkapsel aus Kunststoff. Die Schlüsselkapsel kann mit einer individuellen Nummer beschriftet werden.

Art.: 2224808



Kunststoffnummernplättchen

Kunststoffnummernplättchen mit Nummer für Armband. Die Plättchen aus PVC werden heißgeprägt und sind für die Schlüsselbox geeignet.

Art.: 1002923



Schlüsselbox

Hochwertige Schlüsselbox! Die Schlüsselbox ist auf dem Band verschiebbar.

Art.: 1002905 (Weiß, starke Schlüssel)
Art.: 1002906 (Schwarz, starke Schlüssel)
Art.: 1002907 (Weiß, dünne Schlüssel)



SCHWIMMABZEICHEN UND URKUNDEN



Urkunde und Abzeichen "Frühschwimmer"
Stoffabzeichen "Frühschwimmer" zum Aufnähen.

Art.: 2229636 (Urkunde)
Art.: 1003479 (Abzeichen)



Stoffabzeichen DJSP
Stoffabzeichen zum Aufnähen.

Art.: 1003480 (Bronze)
Art.: 1003481 (Silber)
Art.: 1003482 (Gold)



Deutscher Schwimmpass
Deutscher Schwimmpass in grün.

Art.: 2229637



Stundenschwimmer Urkunde
Stundenschwimmer Urkunde "Totenkopf".
Passend zum Stundenschwimmerabzeichen.

Art.: 1003485

Stoffabzeichen Stundenschwimmer
Stundenschwimmerabzeichen für 1, 1,5 und 2 Stunden. Das Abzeichen ist zum Aufnähen geeignet.

Art.: 1003486 (1 Stunde)
Art.: 1003487 (1,5 Stunden)
Art.: 1003488 (2 Stunden)



Urkunde und Abzeichen "Frosch"
Stoffabzeichen "Frosch" für Schwimmanfänger und passende Urkunde.

Art.: 1003489 (Urkunde)
Art.: 1003490 (Abzeichen)



Urkunde und Abzeichen "Seeräuber"
Stoffabzeichen "Seeräuber" für Schwimmanfänger und passende Urkunde.

Art.: 1003491 (Urkunde)
Art.: 1003492 (Abzeichen)

MESSGERÄTE

INNENBEREICH



LED-Schwimmanzeigentableau

Die Schwimmanzeigentableaus zeichnen sich durch ein robustes und langlebiges Aluminiumgehäuse aus. Maße: 1000 x 1250 x 100 mm. Mit seitlichen Wandhalterungen. Leuchtfarbe: rot.

Art.: 2223023



Wanduhr Kunststoff, weiß

Die optimale Wanduhr für nasse Räume. Durch die abgedichteten Silikonnähte wird kein Tropfen ins empfindliche Uhrwerk gelassen. Die extragroßen, schwarzen Ziffern lassen sich auch aus weiter Entfernung ablesen. Das Design besteht aus weißem Hochglanzlack, das auch optisch einen guten Eindruck macht! Die funktgenaue Uhrzeit lässt keine Verwirrungen bei der Zeitumstellung entstehen. Durchmesser 300 mm.

Art.: 1005671



Innenuhr als Funkuhr mit Batterie

Uhr für große Räume im Metallgehäuse. Robuste Industriequalität, weithin zweifelsfrei lesbar. Schutzart IP 40 (EN 60 529). Funkuhr mit 2 x 1,5 Volt Batterie. Metallzifferblatt, weiß lackiert, mit schwarzen arabischen Zahlen. Durchmesser Zifferblatt 420 mm, Gesamtdurchmesser 446 mm. Auch als Feuchtraum und ballsichere Ausführung lieferbar.

Art.: 2229750

MESSGERÄTE

AUSSENBEREICH



Außenwetterstation, VA

Diese moderne Wetterstation besteht aus einem Barometer, Thermometer und Hygrometer. Das Barometer misst den Luftdruck und ermöglicht eine lokale Wettervorhersage. Bei steigendem Luftdruck wird sich das Wetter bessern. Das Thermometer ist für die Anzeige der Außentemperatur zuständig, wobei das Hygrometer die Luftfeuchtigkeit anzeigt. So wird ein umfassendes Bild der aktuellen, sowie zukünftigen Wetterlage aufgezeigt.

Art.: 1003743 (220 x 160 x 70 mm)



Aussenuhr als Synchronuhr 230 V / 50 Hz

Außerordentlich robuste Außenuhren in hochwertiger Industriequalität. Solide Verarbeitung, unbeleuchtet, wetterfeste Ausführung (IP 54/EN 60 529). Synchronuhr, Netzbetrieb 230 V/50 Hz. Zifferblatt weiß mit schwarzen DIN-Balkenziffern. Durchmesser Zifferblatt 520 mm, Gesamtdurchmesser 546 mm.

Art.: 2229749



Temperaturtafel Plexi-Display

Übersichtliche und deutliche Temperaturtafel mit Plexiglas-Display. Gut ablesbar, dank Klappzahlen einfach zu handhaben. 600 x 400 x 3 mm. Lieferung ohne Klappzahlen.

Klappzahlen 80 mm, mit Scharnier

Baukastensystem mit Klappzahlen. Die Zahlen können oft aktualisiert werden, durch das einfache Drehen der einzelnen Segmente. Durch die deutliche Darstellung können die Zahlen auch von weiter Entfernung gut erkannt werden.

Art.: 1005851 (Tafel)

Art.: 1003747 (Klappzahlen)

STOPPUHREN



Stoppuhr FE schwarz, 2-Tasten

Sehr kleine und kompakte Stoppuhr mit praktischem Umhängeband. Sie misst zuverlässig die Zeit auf 1/100 Sekunde genau und kann ebenso Zwischenzeiten anzeigen. Sie verfügt über nützliche Zusatzfunktionen, wie einem Alarm mit Snooze-Funktion oder ein Stundensignal.

Art.: 2223860



Stoppuhr "HiTrax GO"

Die "HiTrax Go"-Stoppuhr ist der optimale Begleiter beim Messen von Wettkämpfen oder dem Training. Durch ihr praktisches Umhängeband ist sie immer dabei. Bis auf die 1/100 Sekunde genau werden ebenfalls Zwischenzeiten angezeigt. Sie kann auch als Timer benutzt werden und ist gleichzeitig robust, sowie spritzwassergeschützt. Als Zusatzfunktionen dienen die Datumsanzeige, der Alarm und das Stundensignal.

Art.: 1003734



Mechanische Stoppuhr mit Krone, 50 mm

Sehr robuste mechanische Stoppuhr aus Metall. Sie läuft bis zu 15 Minuten und wird per Hand aufgezogen. Die Zeit kann auf 1/10 Sekunde abgelesen werden. Mit der Krone wird Start/Stop und die Rückstellung bedient. Eine Umhängekordel und Tasche sind inklusive.

Art.: 1003733

MESSGERÄTE

THERMOMETER/HYGROMETER



Schwimmbadthermometer NEPTUN

Analoges Schwimmbadthermometer aus Kunststoff. Der Schwimmkörper besteht aus Weichschaum. Die Befestigungsleine sichert das Thermometer am Einsatzbereich. Die "Optima-Kapillare" ist besonders gut ablesbar. 390 x 120 mm.

Art.: 1003740



Thermo-Hygrometer, 225 G, EK

Um die Temperatur und Luftfeuchtigkeit im Blick zu behalten ist dieses Thermo-Hygrometer eine große Hilfe. So kann Heizen und Lüften gezielt reguliert werden. Ø 130 mm.

Art.: 2221136



Infrarot-Thermometer, Scan Temp 440

Zum berührungslosen Messen der Oberflächentemperatur. Das Laservisier erleichtert die Zielgenauigkeit auf den Messpunkt. Die Messdauer beträgt lediglich 1 Sekunde. Es können Temperatur, Höchst- und Tiefsttemperatur angezeigt werden. Es gibt zusätzlich einen Alarm bei Unter- bzw. Überschreitung der frei einstellbaren Temperaturwerte. Es kann auf $\pm 2^\circ\text{C}$ genau gemessen werden. Inkl. Gürteltasche.

Art.: 1004046

MESSGERÄTE

THERMOMETER/HYGROMETER



Digitales Thermo-Hygrometer

Zur Überwachung des Raumklimas dient dieses funktionale Thermo-Hygrometer. Das ideale Messinstrument, um die Temperatur und Luftfeuchtigkeit im Blick zu behalten. So kann gezieltes Heizen und Lüften reguliert werden. Die Höchst- und Tiefstwerte werden gespeichert und per Knopfdruck angezeigt. Durch das große Display wird das Ablesen erleichtert. Das Messgerät kann hingestellt oder aufgehängt werden. Maße: 102 x 110 x 21 mm.

Art.: 2221134



Thermometer testo 108

Sofort einsatzbereit, Temperaturfühler inklusive, großes Display, wasserdicht (IP67). Messbereich: -50°C - $+300^\circ\text{C}$. Auflösung: $0,1^\circ\text{C}$, inkl. Batterien, Softcase und Fühler.

Art.: 2229704



Digital-Präzisions-Thermometer

GTH175/Pt. Handliches und äußerst robustes Präzisionsthermometer mit Edelstahl-Tauchfühler. Der Fühler ist im Bereich von 0 bis $+100^\circ\text{C}$ auf das Gerät kalibriert. Die Fühlerlänge beträgt 100 mm. Das Silikonkabel ist bis zu 200° resistent. Der Messbereich liegt zwischen $-199,9$ und bis $+199,9^\circ\text{C}$.

Art.: 1003732



Schwimmbadthermometer

Mit diesem Schwimmbadthermometer können Sie jederzeit die Wassertemperatur kontrollieren. Durch den blauen Kunststoff-Schwimmkörper schwimmt das Thermometer an der Wasseroberfläche und wird geschützt. So ist die große Bimetall-Anzeige gut abzulesen. Durch die montierte Befestigungsleine bleibt das Gerät in unmittelbarer Randnähe. Der rostfreie Edelstahl-Sensorstab misst in 150 mm Messtiefe. Durchmesser: 180 mm.

Art.: 1003738



REINIGUNGSSYSTEM

VIKAN



Padhalter, Bodenmodell, 235 mm
Mit Stielaufnahme, Fixierung der Pads durch Edelstahlhaken. Maße: 235 x 100 mm, blau, zur Reinigung von Wänden und Böden.

Art.: 1003792



Padhalter, Handmodell, 235 mm
Mit Handgriff, Fixierung der Pads durch Edelstahlhaken. Maße: 235 x 100 mm, blau, zur Reinigung von Wänden und Böden.

Art.: 1004172

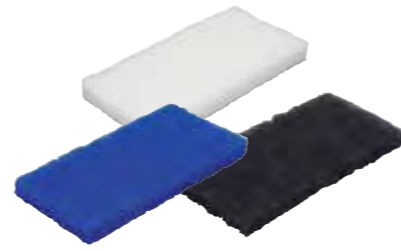

Pad 125 x 245 mm
Weiß = weich, blau = mittel, braun = hart.

Art.: 1003794 (10 Stück weich)
Art.: 1003795 (10 Stück mittel)
Art.: 1003796 (10 Stück hart)



Handschuh 260 mm
Handschuh zum Reinigen von harten Oberflächen wie z. B. Handläufen aus Edelstahl. Bei trockener Verwendung nehmen die Mikrofasern mithilfe von statischer Elektrizität Staub- und Schmutzpartikel auf. Mit Wasser benetzt entfernt der Handschuh Schmutz und Fett.

Art.: 2229532



Spülbürste, 280 mm, medium, blau
Mit Schaberband und ausgestellten, mittelharten Borsten.

Art.: 1003813



Tankbürste 205 mm
Zur Reinigung von Tanks und Behältern in der Lebensmittelindustrie, Borstenlänge: 40 mm, Passt auf jeden Vikan-Stiel mit Gewinde.

Art.: 1003791 (medium)
Art.: 1003790 (hart)

REINIGUNGSSYSTEM

VIKAN



Wand- und Bodenschrubber, 305 x 85 mm
Wand-/Bodenschrubber mit langen, harten Borsten. Borstenlänge 46 mm.

Art.: 1003797



Bodenschrubber mit 2 Borstenlängen, 245 mm, hart
Zur Bodenreinigung. Längere, schräggehende Außenborstung. Borstenlänge 36 mm.

Art.: 2000752



High-Low-Bürste, 265 x 150 mm
Winkelschrubber zur Bodenreinigung mit mittelharten Borsten, Borstenlänge 41 mm.

Art.: 1003801



Drehgelenkbürste, 240 x 130 mm
Winkelverstellbare Wandbürste mit Wasserdurchlauf, 4-fach verstellbar. Weiche, gesplittete Borsten.

Art.: 1003812



Boden-Wandbürste, 270 x 75 mm
Wand- und Bodenschrubber mit Wasserdurchlauf. Borstenlänge 32 mm.

Art.: 1003799 (mittel)
Art.: 1003800 (hart)



Bodenbesen, 410 x 65 mm
Bodenbesen mit gesplitteten Filamenten. Borstenlänge 58 / 60 mm.

Art.: 1004642 (weich/gesplitt, 60 mm)
Art.: 2000753 (weich, 58 mm)



Ultra Hygienischer Stiel
Ergonomischer, chemiebeständiger Stiel. Ø 34 mm.

Art.: 2225195 (1300 mm)
Art.: 2225182 (1500 mm)



Teleskopstiel, 1675 - 2780 mm
Aluminium (eloxiert), PP. Wasserdurchlauf und Schnellkupplung. Ø 32 mm.

Art.: 1003788

Aluminiumstiel, 650 mm
Kurzer Aluminiumstiel (eloxiert), PP. Ideal für enge Räume. Ø 31 mm.

Art.: 1003789



Fugenschrubber, 225 x 35 mm
Borsten in Pfeilform, Stiel-Gelenkaufnahme. Die mittlere Borstenreihe ist härter als die äußeren Borsten.

Art.: 2227377



Wasserabzieher mit Drehgelenk & austauschb. Kassette
Doppelblättriger, flexibler Wasserabzieher zur Reinigung von Böden.

Art.: 2229347 (500 mm)
Art.: 2229346 (600 mm)



Bodenschieber
Abzieher für alle Bodenarten, solide Ausführung, austauschbare Kassette.

Art.: 1003804 (400 mm)
Art.: 1003805 (500 mm)
Art.: 1003806 (600 mm)
Art.: 1003807 (700 mm)

Ersatzgummi
Ersatzkassette für Abzieher, weißes Gummi.

Art.: 2223117 (400 mm)
Art.: 1003809 (500 mm)
Art.: 1003810 (600 mm)
Art.: 1003811 (700 mm)

REINIGUNGSZUBEHÖR

GLASREINIGUNG



StripWasher® ErgoTec® Träger

Der StripWasher® ErgoTec® Träger ist ein ergonomisches Kunststoffträgerstück und nimmt durch die Wasserkammern mehr Wasser auf. Außerdem rastet der Träger sicher auf dem Sicherheitskonus ein.

Art.: 1006362 (25 cm)
Art.: 1006363 (35 cm)
Art.: 1006364 (45 cm)



StripWasher® Original-Bezug

Der StripWasher® Original-Bezug besteht aus Mischgewebe und besitzt einen Klettverschluss. Der Bezug besitzt eine gute Reinigungskraft und ist gut auswaschbar.

Art.: 1006365 (25 cm)
Art.: 1006366 (35 cm)
Art.: 1006367 (45 cm)



ErgoTec® Wischer Griff

ErgoTec® Wischer Griff ETG00 ermöglicht einen einfachen Wechsel von Schiene und Gummi.

Art.: 2229562



ErgoTec® Wischer, komplett mit S-Schiene

Der ErgoTec® Wischer besitzt einen ergonomischen Griff aus zwei Komponenten. Mit der optimierten S-Schiene ist ein einfacher Wechsel von Gummi und Schiene möglich. Durch den Sicherheitskonus wird das Verdrehen und Herabfallen verhindert. **Gummi hart.**

Art.: 1006359 (25 cm)
Art.: 1006360 (35 cm)
Art.: 1006361 (45 cm)



ErgoTec® Wischer, komplett mit S-Schiene

Der ErgoTec® Wischer besitzt einen ergonomischen Griff aus zwei Komponenten. Mit der optimierten S-Schiene ist ein einfacher Wechsel von Gummi und Schiene möglich. Durch den Sicherheitskonus wird das Verdrehen und Herabfallen verhindert. **Gummi soft.**

Art.: 2229563 (25 cm)
Art.: 2229564 (35 cm)
Art.: 2229565 (45 cm)



ErgoTec® Wischergummi PRO, 106 cm

Das ErgoTec® Wischer Ersatzgummi ist qualitativ hochwertig und lange haltbar. Durch die scharfen Kanten ist ein gründliches Abziehen möglich. Das Gummi gleitet durch seine Beschaffenheit leicht und schnell über die Oberflächen.

Art.: 2229566 (soft)
Art.: 1006372 (hart)



Glasschaber Mini, 4 cm

Extrem handlicher Minischaber. Der Schaber besitzt einen Sicherheitsmechanismus. Klingenlänge: 4 cm.

Art.: 2229554



Glasschaber aus robustem Metall

Glasschaber aus robustem Metall. Die Klinge kann eingezogen werden. Klingenlänge: 4 cm.

Art.: 2229555

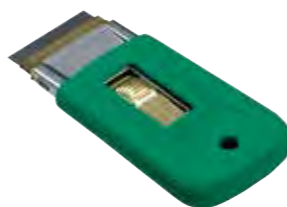

ErgoTec® Sicherheitsschaber für Glas

Durch den Gummiüberzug ist der Schaber besonders ergonomisch. Klingenlänge: 4 cm.

Art.: 2229556

REINIGUNGSZUBEHÖR

GLASREINIGUNG



StarDuster® Wandbürste, oval

Die StarDuster® Wandbürste oval ist optimal geeignet zum Reinigen von flachen Gegenständen und auf rauen Gegenständen. Sie kann auf Teleskopstangen aufgeschraubt werden. Dadurch sind auch schwer erreichbare Gegenstände wie z. B. Ventilatoren leicht zu säubern.

Art.: 2221298



StarDuster® Rohrbürste, rund, biegsam

Die StarDuster® Rohrbürste ist besonders für die Reinigung von Rohren und runden Oberflächen geeignet. Sie ist durch ihre Biegsamkeit flexibel einsetzbar. Die Rohrbürste kann auf die Teleskopstange aufgeschraubt werden.

Art.: 2228480



Eimer, rechteckig für Glasreinigung, 28 l

Rechteckiger Eimer für die Glasreinigung. Er besitzt 2 Ausgüsse.

Art.: 2229567

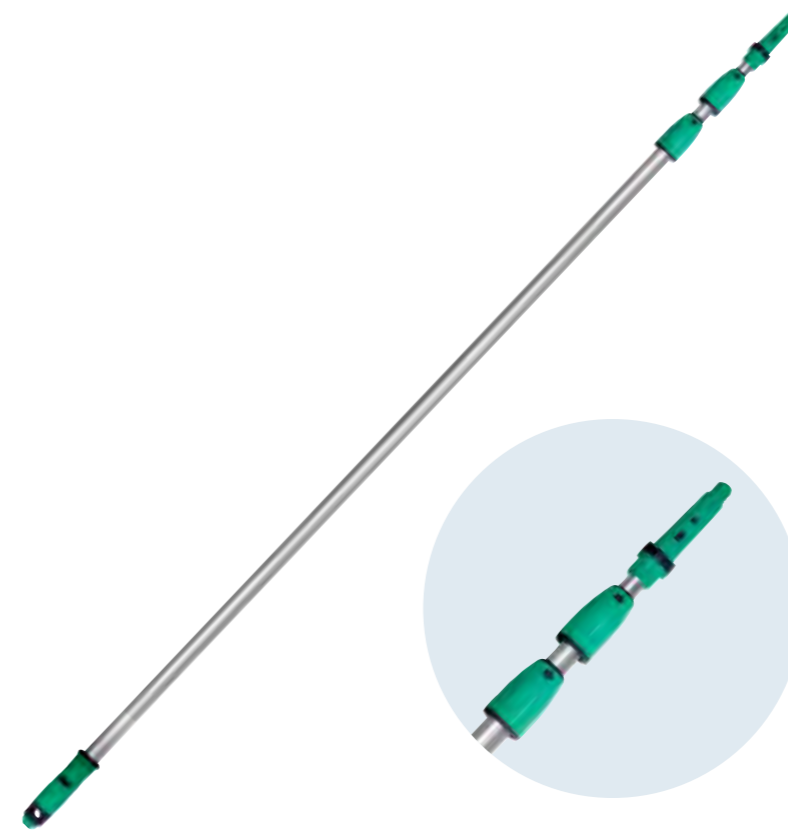

Teleskopstange OptiLoc, Aluminium, 2-teilig/3-teilig

Die Teleskopstange OptiLoc besteht aus 2/3 Teilen. Die Griffe und Drehverschlüsse bestehen aus zwei Komponenten. Die Teleskopstange wurde aus Aluminium hergestellt. Außerdem ist sie mit einem Sicherheitskonus ausgestattet.

Art.: 2229603 (2,5 m - 2-teilig)
Art.: 2229557 (4,5 m - 3-teilig)
Art.: 2229559 (6,0 m - 3-teilig)
Art.: 2229560 (7,5 m - 3-teilig)



REINIGUNGSZUBEHÖR

APPLIKATIONSHILFEN



Schaumspritze mit Strahlrohr

Mühevolle Reinigung durch diese Schaumspritze. Mit normalem Wasserdruck wird der Schaum auf die Oberfläche aufgetragen.

Art.: 2225166 (1,4 Liter)

Art.: 2220726 (2,5 Liter)



Schaumkanone V8

5-fach verstellbare Chemikaliendosierung über ein Einstellrad. Empfohlenes Mischungsverhältnis: 1-128, 1-64, 1-32, 1-20, 1-10. Zusätzlich ist ein Rückschlagventil im Pistolengriff eingebaut.

Art.: 1003034 (1 Liter)

Art.: 1003035 (2 Liter)

Schaumkanone V10

5-fach verstellbare Chemikaliendosierung über ein Einstellrad. Empfohlenes Mischungsverhältnis: 1-10, 1-8, 1-6, 1-4, 1-3. Zusätzlich ist ein Rückschlagventil im Pistolengriff eingebaut.

Art.: 1003036 (1 Liter)

Art.: 1003037 (2 Liter)



Drucksprayer mit 5 l Behälter

Drucksprayer mit halbtransparentem, dickwandigem Behälter aus PP-Kunststoff! Einsetzbar für alle Desinfektions- und Reinigungsarbeiten. Der Behälter ist naturfarben. Eingebautes Überdruckventil für automatische und manuelle Entlüftung des Behälters. Arbeitsdruck bis 3 bar. Das Sprühventil, die Sprühlanze und Düse sind komplett aus PP/PVC-Kunststoff. Die Lanze ist am Pumpengriff arretierbar. Zusätzlich gibt es einen robusten Schultergurt für einfaches Tragen und "freihändiges" Arbeiten.

Art.: 2000334

REINIGUNGSZUBEHÖR

FLÄCHENREINIGUNG



SPRINTUS Doppelfahreimer aus Kunststoff

Stabiler Doppelfahreimer aus Kunststoff! Die integrierten Eimer umfassen ein Volumen von zweimal 17 Litern. Er besteht aus einem stabilen Kunststoffrahmen mit Metallschubbügel und Metall-Lenkrollen.

Ablagekorb für Doppelfahreimer

Der Ablagekorb ist eine praktische Ergänzung zum Doppelfahreimer. Darin können Putzmittel einfach transportiert werden und sind immer griffbereit.

Mopp-Presser

Die SPRINTUS Mopp-Presser ist geeignet für den SPRINTUS Servicewagen sowie den SPRINTUS Kunststoff Doppelfahreimer/Einfachfahreimer und ausgestattet mit einem ergonomischen Griff.

Art.: 2220734 (Doppelfahreimer)

Art.: 2220735 (Ablagekorb)

Art.: 2220724 (Mopp-Presser)



Einfachfahrgewagen Chrom

Robuster Einfachfahrgewagen mit Eimer! Der stabile Kunststoffeimer umfasst ein Volumen von 27 Litern. Der Wagen besteht aus einem verchromten Metallrahmen inklusive Ablagekorb und Schubbügel. Zusätzlich gibt es noch eine robuste Doppelbacken-Mopp-Presser.

Art.: 2220736



Mikrofasertuch, 40 x 40 cm, 260 g/m²

Fusselfreie Mikrofasertücher aus Polyester und Polyamid! Die Mikrofasertücher sind bis 90° Grad waschbar. Es wird nicht empfohlen, die Tücher mit Weichspüler zu waschen.

Art.: 2220738 (grün)

Art.: 2220737 (gelb)

Art.: 2220561 (rot)

Art.: 2220560 (blau)

Mikrofasertuch Pro, 40 x 40 cm, 340 g/m²

Hochleistungstuch für unterschiedliche Oberflächen! Die grobe Struktur kann zur universellen Trocken- und Nassanwendung auf allen gängigen Oberflächen verwendet werden. Die feine Oberfläche zum Feinschliff und streifenfreien, kratzfreien Polieren von empfindlichen Oberflächen.

Art.: 2229342 (grün)

Art.: 2229343 (gelb)

Art.: 2229341 (rot)

Art.: 2229339 (blau)

REINIGUNGSZUBEHÖR

FLÄCHENREINIGUNG



Magic-Click Magnet-Klapphalter

Praktischer Magnetklapphalter mit Aufrechtfunktion! Der Klapphalter kann jederzeit im Raum abgestellt werden - ganz ohne umzufallen. Mit dem robusten Gelenk kann in alle Richtungen beliebig gewischt werden. Es kann effektiv und schnell gearbeitet werden. Die Länge des Aluminiumstiels beträgt 1,40 m.

Art.: 2220315 (40 cm)
Art.: 2220284 (50 cm)



Aluminium-Stiel eloxiert, 140 cm

Der Alu-Stiel verfügt über eine hervorragende Griffigkeit und eine stilvolle Optik. Geeignet für Magic-Click Magnet-Klapphalter in 40 cm/50 cm.

Art.: 1005526

Aluminium-Teleskopstiel, 80 - 145 cm

Hochwertige Teleskopstange aus Aluminium. Der Teleskopstiel ist durch die anpassbare Länge vielseitig einsetzbar. Geeignet für Magic-Click Magnet-Klapphalter in 40 cm/50 cm.

Art.: 2220563



Baumwollbezug

Wischmopp aus Baumwolle und Mikrofaser. Der Baumwollbezug eignet sich optimal für glatte, unbeschichtete und beschichtete Oberflächen. Durch die hochwertige Garnmischung ist die Wasser- und Schmutzaufnahme sehr hoch. Eine lange Lebensdauer ist dadurch gesichert, auch bei Einsatz von Desinfektionsmittel.

Art.: 2220505 (40 cm)
Art.: 2220506 (50 cm)



Warnschild "Rutschgefahr"

Klappbares Warnschild mit Aufdruck "Rutschgefahr" in signalgelb.

Art.: 2220725



Premiummopp weiß/blau

Premiummopp mit sehr guter Schmutz- und Feuchtigkeitsaufnahme! Hohe Mikrofaserdichte, wodurch die Aufnahmefähigkeit sehr gut ist. Durch die Verteilung der Borstenleisten über die Moppfläche werden anhaftende Verkrustungen schnell gelöst. Der Mopp kann gut auf Böden mit Fugen genutzt werden.

Art.: 2220368 (40 cm)
Art.: 2220369 (50 cm)

REINIGUNGSZUBEHÖR

SCHLÄUCHE + ZUBEHÖR



Schlauchwagen "Iron Man II"

Stabiler Schlauchwagen mit hoher UV- Beständigkeit! Trotz der stabilen Ganzstahlkonstruktion ist er leicht gebaut. Die schlauchschonende Trommel schützt die Schläuche vor Verknicken. Auch für höchste Stand- und Kippfestigkeit ist gesorgt. Auf die stabilen Kunststoff Profilräder ist verlass. L: 562 mm, H: 947 mm, B: 530 mm, Gewicht: 8,5 kg

Art.: 1003016



Schlauchwagen "Royal II "

Stabiler Ganzstahl Schlauchwagen! Der Schlauchwagen verfügt über eine bequeme Transporthöhe, dank des langen handlichen Griffs. Auch die Rollen lassen sich leicht fahren. Durch die breite Radachse und die Vollgummiräder ist er sehr stand- und kippfest. Die schlauchschonende Trommel und der komfortable Anschlussbogen, verhindert lästiges Schlauchverknicken. H: 1000 mm, B: 543 mm, Gewicht: 12 kg.

Art.: 2000749



Wandschlauchhalter Status Serie III

Für den professionellen Bedarf in Gewerbe und Industrie. Komplett aus Stahl, galvanisch verzinkt, inklusive Wandmontageset. Wasseranschluss: 3/4", Aufnahme von 40 m 3/4"-Schlauch. Durchmesser Trommelrad außen: 458 mm.

Art.: 1003015



Schlauchwagen Silver

Hochwertiger Schlauchwagen mit 3/4" Wasseranschluss. Der Schlauchwagen Silver Serie II ist durch seine Beschaffenheit sehr robust und vielseitig einsetzbar. Kunststoff Profilräder erhöhen die Beweglichkeit des Schlauchwagens. Material: Ganzstahl, galvanisch verzinkt.

Schlauchkapazität:
• Ø13 mm (1/2") = 100 m
• Ø16 mm (5/8") = 80 m
• Ø19 mm (3/4") = 50 m

Art.: 2229582

REINIGUNGSZUBEHÖR

SCHLÄUCHE + ZUBEHÖR



Gardena Profi Gerätstück G $\frac{3}{4}$ "

Ideales Gerätstück für längere Schläuche! Das Gerätstück kann sowohl bei längeren Schläuchen als auch im Einsatz mit Pumpen verwendet werden. Bewässerungsgeräte mit Innengewinde können damit abgeschlossen werden. Es besitzt ein Gewinde mit 26,5".

Art.: 2222839



Gardena Profi System-Spritze

GARDENA-Profi-Spritze mit großer Durchflussmenge! Stufenlos regulierbar inklusive einer Messingdüse. Es kann zwischen "Vollstrahl - Sprühen - Abstellen" gewählt werden.

Art.: 1006694



Gardena Profi Schlauchstück

Praktischer Anschluss für den Schlauchanfang! Durch einfaches Ziehen wird die Verbindung gelöst. Durch die spezielle Schlauchaufnahme, ergibt sich eine Schlauchhaltekraft. Für 19 mm (3/4")-Schläuche.

Art.: 1005181



Gardena Profi Kupplung

Unkomplizierte Schlauberbindung und -verlängerung. Passend zu einem Schlauch mit 19 mm (3/4").

Art.: 1005182



Gardena Profi Hahnstück

Hahnanschluss Steckkupplung für einen Wasserhahn.

Art.: 1006692 (Typ 2801 - 26,5 mm, G $\frac{1}{2}$ ")

Art.: 1006693 (Typ 2802 - 33,3 mm, G $\frac{3}{4}$ ")



Gardena Überg. Schlauchstück 00917-50

Übergangsschlauchstück 26,5 mm (G $\frac{3}{4}$ ").

Art.: 2227371



Gardena Profi Regulierstop 19 mm (3/4")

Profi-System-Regulierstop: Das Schlauchstück ermöglicht einen Wechsel der Anschlussgeräte. Der Wasserdurchfluss kann bequem reguliert und abgesperrt werden.

Art.: 2227472



Adapter VIKAN/Gardena Schnellkupplung

Der Adapter passt zwischen einen Vikan-Griff mit Nippel für 1/2" und eine Gardena-Kupplung.

Art.: 2228473

REINIGUNGSZUBEHÖR

SCHLÄUCHE + ZUBEHÖR



GEKA Plus-Schlauchstück 3/4"

Schlauchstück mit Hochleistungs-Formdichtungen! Die Tülle zeugt mit ihrem markanten und schlauchschonenden Rippenprofil für festen Schlauchsitz.

Art.: 1003020



Geka Plus-Gewindestück mit 3/4"-IG

Gewindestück mit Hochleistungs-Formdichtungen! Passend zum Geka Plus-Schlauchstück.

Art.: 1003023



Geka Plus-Gewindestück mit 3/4"-AG

Gewindestück mit Hochleistungs-Formdichtungen! Passend zum Geka Plus-Schlauchstück.

Art.: 1003026



Spritzdüse G $\frac{3}{4}$ "

Spritzdüse mit Schnellkupplung aus Messing.

Art.: 1003030



GEKA Plus-Formdichtung, NBR

Formdichtung passend für alle Größen!

Art.: 1003028



Wandschlauchhalter

Wandschlauchhalter, Chromstahl. Aufnahme 25 mm 3/4".

Art.: 2228326



Wandschlauchhalter Aluminium

Extrem stabiler Wandschlauchhalter! Gute Konstruktion und Verarbeitung. In einem Stück gegossenes Leichtmetall. Extrem stabil, solide.

Art.: 2000550 (417 x 307 x 187 mm)

Art.: 2220514 (348 x 307 x 187 mm)



Sicherheitswasserschlauch

Abriebfeste und UV-beständige Schlauchdecke! Durch seine auffällige Farbe sorgt der Schlauch für mehr Sicherheit. Zusätzlich verfügt er über eine hohe Druckstabilität.

Art.: 1006089 (1/2")

Art.: 2000748 (3/4")



Tricoflex-Schlauch

Der Tricoflex ist widerstandsfähig und gleichzeitig flexibel! Die mehrschichtige Struktur und die besten Rohstoffe lassen den Schlauch zu einer hohen Qualität werden. Zusätzlich ist er knickfest, UV- und witterungsbeständig, abriebfest und robust.

Art.: 1003011 (25 m - 1/2")

Art.: 1003012 (50 m - 1/2")

Art.: 1003013 (25 m - 3/4")

Art.: 1003014 (50 m - 3/4")

Art.: 2221283 (100 m - 3/4")

MANUELLE BECKENREINIGUNG



Bodenkescher Premiumline

Stabiler Bodenkescher zum Abschöpfen von Schmutz am Beckenrand. Das tiefe Netz ist extra stabil und 50 x 20 cm groß. Der Griff besitzt einen Systemanschluss für alle üblichen Teleskopstangen.

Art.: 1003723



Laubkescher Premiumline

Stabiler Laubkescher zum Abschöpfen von Schmutz an der Wasseroberfläche. Das flache Netz ist extra stabil und 36 x 35 cm groß. Der goldfarbene Griff besitzt einen Systemanschluss für alle üblichen Teleskopstangen.

Art.: 1003724



Teleskopstange Premiumline

Hochwertige Teleskopstange "Premiumline". Sehr stabile Ausführung mit 1,4 mm dickem Aluminiumrohr. Die Kunststoffverschraubung kann einfach festgestellt und wieder gelöst werden.

Art.: 1003721 (1,80-3,60 m)

Art.: 1003722 (2,40-4,80 m)



Wandbürste mit Andruckplatte

Poolwände reinigen, mit weniger Aufwand! Mit der Andruckplatte kann die Bürste gegen die Poolwände gedrückt werden. Dadurch kann Schmutz mit deutlich mehr Kraft entfernt werden. B: 48 cm, mit 3 cm Bürstenkopf.

Art.: 2224602



Beckenbürste, schwer, 46 cm

Sehr stabile Beckenbürste! Die Bürste ist durch ihre Alu-Verstärkung sehr stabil.

Art.: 1006463



BODENREINIGUNG



Scheuersaugmaschine DIBO CT15-B35

Extrem kompakte und sehr manövrierbare Schrubmmaschine, aus qualitativ hochwertigen Materialien gebaut und mit der neuesten Technologie ausgestattet. Sie ist ideal für kleine Flächen, auch wenn viel Mobiliar aufgestellt ist. Selbst Bereiche, welche schwer zu erreichen sind, stellen kein Problem dar. Außerdem ist mechanisches Reinigen sehr viel effizienter als manuelles Reinigen, die Produktivität ist bis zu 4 mal höher. Die DIBO Scrubber CT15 Schrubmmaschine ist kompakt und leistungsfähig (75 min Laufzeit im Modus ECO SELECT). Sie kann innerhalb von einer Minute zu einem Teppichreiniger umgebaut werden.

Art.: 2223025

Scheuersaugmaschine DIBO CT 30-B45

Die DIBO CT30 ist eine kompakte und sehr manövrierbare Schrubmmaschine! Sie ist aus qualitativ hochwertigen Materialien gebaut und mit der neuesten Technologie ausgestattet. Die Schrubmmaschine ist ideal für kleine Flächen, auch wenn viele Möbel aufgestellt sind. Selbst Bereiche, die schwer zu erreichen sind, stellen kein Problem für die DIBO CT30 dar. Außerdem ist mechanisches Reinigen sehr viel effizienter als manuelles Reinigen, die Produktivität ist bis zu 4 mal höher.

Art.: 2225788

Scheuersaugmaschine DIBO CT45-B50

Die Schrubmmaschine CT45 ist kompakt und sehr manövrierfähig! Sie ist mit der neuesten Technologie ausgestattet und eignet sich ideal für kleine Flächen. Die Produktivität ist im Gegensatz zu mechanischem Reinigen bis zu 4 mal höher.

Art.: 2227992

BODENREINIGUNG



Einscheibenmaschine EM17 EVO

Mit dem EM 17 EVO können leichte Polierarbeiten und eine Intensivreinigung aller Bodenbeläge erfolgen! Der 10 Liter Frischwassertank ermöglicht ein komfortables und schnelles Arbeiten. Die Scheiben können werkzeuglos für die jeweiligen Untergründe umgerüstet werden.

Art.: 2229344

Einscheibenmaschine EEM 13 R

Die EEM 13 R Exzenter-Einscheibenmaschine ist durch ihre kompakte Bauweise und die einfache Bedienung ideal für die Reinigung kleiner Flächen, Nischen und Ecken. Mit dem geringen Gerätegewicht von nur 12,7 kg ist sie für den Einsatz auf Treppen geeignet. Der Exzenterantrieb sorgt für effektive Reinigung und problemlose, sichere Führung ohne Kraftaufwand. Die großen gummierten Räder ermöglichen einen bequemen Transport, ohne Spuren zu hinterlassen. Mit dem Zubehör im Lieferumfang lassen sich Hartflächen reinigen, Stein- oder Parkettböden polieren und Teppiche schamponieren.

Art.: 2224910



Handkehrmaschine 355

Die Handkehrmaschine bietet eine sehr gute Kehrleistung. Der Behälter hat ein Volumen von 20 Litern. Auf beiden Seiten stehen die Tellerbesen über und ermöglichen somit eine gründliche Reinigung.

- Kehrleistung: 1600 m²/h
- Betrieb: manuell
- Gewicht: 7,2 kg
- Kehrbreite: 55 cm

Art.: 2223125



BODENREINIGUNG



Trockensauger Floory

Flinker, kompakter und zuverlässiger Trockensauger! Trockensauger mit einem kraftvollen und energiesparenden 700 Watt Motor. Eignet sich optimal für eine hohe Saugleistung und eine effiziente Schmutzaufnahme im 11 Liter Behälter. Trotzdem ist für einen niedrigen Geräuschpegel gesorgt. Der Schmutz kann staubfrei durch die verschließbaren (5-lagigen) Vliesfiltertüten entsorgt werden. Das geringe Gerätegewicht lässt den Sauger bequem und einhändig transportieren. Der große Ein-/Aus-schalter kann einfach durch den Fuß bedient werden.

Art.: 2229345



Nass-/Trockensauger Waterking

Nass-/Trockensauger – leise und kraftvoll! Der Sauger eignet sich optimal für die Grundreinigung Ihrer Gebäude. Der 30 Liter große Behälter ermöglicht eine hervorragende Wasser- und Schmutzaufnahme. Die Leistungsfähigkeit entsteht durch 360 mm breite Bodendüsen. Dabei ist die Leistungsregulierung individuell einstellbar. Die integrierte Blasfunktion gewährt das Aus-/Ab- und Trockenblasen von Filtern, Werkbänken oder Flächen.

Art.: 2220730



Nass-Trockensauger N 55/2 E

Der Nass- und Trockensauger M 55/2 E ist ein leistungsstarker Sauger für Industrie, Gebäudereinigung, Hausmeisterservice und Gastronomie! Er ist aus besonders robustem Edelstahl gemacht und geeignet für den harten, täglichen Einsatz. Durch Feinstaub-Filterpatrone, Vliesfilterkorb und die im Zubehör enthaltenen 450 mm extrabreiten Bodendüsen wird eine hohe Flächenleistung erreicht. Mit zwei einzeln schaltbaren Turbinen mit großen Leistungsreserven kann die Saugleistung jedem Einsatz angepasst werden. Die komfortable Kippfunktion ermöglicht ein schnelles und handliches Entleeren des Behälters. Das Fahrwerk mit stabilen Metall-Lenkrollen und großen gummierten Bockrädern gewährleistet optimales Arbeiten auch auf empfindlichen Flächen.

Art.: 2220731



Nass-/Trockensauger Waterking XL

Nass-/Trockensauger – viele Extras und große Leistungsreserve! Der Sauger eignet sich optimal für die Grundreinigung Ihrer Gebäude. Der 45 Liter große Behälter ermöglicht eine hervorragende Wasser- und Schmutzaufnahme. Die Leistungsfähigkeit entsteht durch 450 mm breite Bodendüsen und einen Motor mit 260 mbar Unterdruck bei 70 L/Sek Luftfördermenge. Dabei ist die Leistungsregulierung individuell einstellbar. Die integrierte Blasfunktion gewährt das Aus-/Ab- und Trockenblasen von Filtern, Werkbänken oder Flächen. Das leicht bedienbare Fahrwerk besteht aus großen, gummierten Lenkrollen und Bockrädern.

Art.: 2227216

REINIGUNGSZUBEHÖR

ABFALLSYSTEME

1. Sandaschenbecher Diabolo (Ø 400/H 730 mm) Sehr stabiler Sandaschenbecher aus Metall mit Einsatz aus Aluminium. Darin befindet sich ein Sieb mit Pulverbeschichtung und Schutzprofil aus Kunststoff. Modell: VB 201160. Farbe: Edelstahl.	1 Stück	2228841
2. Wandaschenbecher (Ø 160/H 160 mm) Feuerlöschender Wandaschenbecher aus Metall. Er ist rund und in der Farbe Edelstahl.	1 Stück	2228997
3. Mini Container 240 l (B x L x H: 583 x 737 x 1079 mm) In verschiedenen Farben erhältlich. Rollcontainer aus UV-beständigem, hochwertigem Kunststoff (HDPE) für den intensiven Gebrauch. Ausgestattet mit zwei Vollgummirädern (200 mm) und ergonomischen Griffen an der Rückseite, um den Container leicht zu bewegen. Der Deckel hat an der Vorderseite ergonomische Griffe und lässt sich vollständig aufklappen. 240 Liter Volumen.	1 Stück	2229032
4. Abfallsammler aus Kunststoff, grau, 70-120 l Er fasst 70 - 120 Liter. Inklusive Klemmring aus Kunststoff zur Fixierung des Abfallsacks. Somit kann der Abfallsack schnell und einfach ausgewechselt werden. Platzsparend, da stapelbar. Er zeichnet sich durch Qualität "Made in Germany" aus und kann bei Veranstaltungen im Freien, aber auch im Gewerbe oder privaten Gebrauch genutzt werden. Ø oben: 385 mm/Ø unten: 525 mm/Höhe: 870 mm/Ø Einwurfföffnung: 340 mm.	1 Stück	2224010
5. Abfallbehälter aus Metall, orange, 45 l (B x L x H: 416 x 335 x 590 mm) Feuerfester Abfallbehälter für draußen. Er fasst 45 l und dient zur Pfahlbefestigung.	1 Stück	2229028
6. Abfallbehälter aus Metall, grün, 45 l (B x L x H: 416 x 335 x 590 mm) Feuerfester Abfallbehälter für draußen. Er fasst 45 l und dient zur Pfahlbefestigung.	1 Stück	2222516

Abfallsack Typ 60, blau, 120 l VE=10 Rollen à 25 = 250 Stück	250 Stück	1003762
Abfallsack Typ 80, blau, 155 l VE=200 Stück	200 Stück	1003764
Abfallsack 240 l, 60 µm VE=100 Stück	100 Stück	1005890
Abfallbeutel 16 l, 6 µm VE=40 Rollen à 50 Stück	2000 Stück	2227300
Abfallbeutel 24 l, 6 µm VE=40 Rollen à 50 Stück	2000 Stück	1005820
Abfallbeutel 30 l, 14 µm VE=10 Rollen à 100 Stück	1000 Stück	2001255
Abfallbeutel 60 l, 14 µm VE=10 Rollen à 10 Stück	100 Stück	1003766



REINIGUNGSZUBEHÖR

ABFALLSYSTEME

1. Abfallbehälter aus Edelstahl 7 l (B x L x H: 235 x 110 x 280 mm) Der hochwertige Abfalleimer aus Edelstahl hat ein Fassungsvermögen von 7 Litern. Der Abfalleimer besitzt einen Deckel und eine Geruchsschleuse.	1 Stück	2001247
2. Abfallkorb 54 l (B x L x H: 300 x 225 x 640 mm) Der Abfallbehälter ist mit gummierten Standfüßen ausgestattet, kann aber auch an der Wand montiert werden. Das Fassungsvermögen des Gitter-Abfallkorbes umfasst 54 l.	1 Stück	2226811
3. Abfallbehälter mit Schwingdeckel 50 l (B x L x H: 400 x 315 x 680 mm) Der Abfallbehälter kann 50 Liter fassen und ist blau mit einem Swing-Deckel in Creme.	1 Stück	2229031
4. Abfalleimer mit Gesicht 75 l (Ø 460/H 750 mm) Der separate Deckel mit Augen und Nase hat eine Öffnung in der Form eines Mundes. Der Abfallsammler ist aus schlagfestem Polyester.	1 Stück (blau) 1 Stück (rot) 1 Stück (gelb)	1003673 1003671 1003672
5. Buddy Delfin 55 l (B x L x H: 595 x 530 x 825 mm) Delfin Abfallsammler aus MDPE Kunststoff für innen und außen. Er ist sehr robust und haltbar. Durch die tiefe Einwurfföffnung (422 mm hoch) und die fröhlichen Farben ist er sehr kindgerecht.	1 Stück	2229030
6. Buddy Pinguin 55 l (B x L x H: 595 x 515 x 805 mm) Abfallsammler aus MDPE Kunststoff als Pinguin geformt. Kann innen und außen genutzt werden, da er sehr robust und haltbar ist. Die tiefe Einwurfföffnung (422 mm hoch) und die fröhlichen Farben sind sehr kindgerecht. Farbe: schwarz, weiß, orange.	1 Stück	2229029



PERSÖNLICHE SCHUTZAUSRÜSTUNG

AUGENSCHUTZ UND GESICHTSSCHUTZ



Maskenbrille für Drägermaske

Die Dräger Maskenbrille ist anwendbar bei allen Panorama Nova / Dräger X-plore 5500/6000 Masken. Sie wird ohne optische Gläser geliefert und ist vom Optiker individuell zu verglasen.

Art.: 2222602



Maskenbrille C 607

Die Maskenbrille zu C 607 und C 607 Selecta ist ein höhenverstellbarer Brillenrahmen. Geliefert wird er ohne Korrektionsgläser.

Art.: 2227359



Masken-Desinfektionsmittel, 250 ml

Das Masken-Desinfektionsmittel mit Langzeitwirkung zeichnet sich aus durch seine hervorragende Materialverträglichkeit und seinen angenehmen Geruch. Es ist formaldehydfrei und hinterlässt keine Rückstände auf dem behandelten Produkt. Das Masken-Desinfektionsmittel sorgt für eine effektive Desinfektion und Hygiene ohne ein Verkleben der Ventile.

Art.: 1003162



Masken-Reinigungsmittel, 250 ml

Das Masken-Reinigungsmittel mit Langzeitwirkung ist geeignet für Atemschutzgeräte, Schutzhandschuhe und Schutzbrillen aller Art. Das Reinigungsmittel bietet beste Materialverträglichkeit und eine effektive Reinigung und Hygiene. Zudem entstehen keine Rückstände auf dem behandelten Produkt.

Art.: 1003161



Atemschutz-Koffer-Set, rot

Der Atemschutzkoffer eignet sich perfekt als Notfallkit bei möglichem Auftritt von gas- und partikelförmigen Schadstoffen.

Art.: 2221924

PERSÖNLICHE SCHUTZAUSRÜSTUNG

AUGENSCHUTZ UND GESICHTSSCHUTZ



Schutzbrille CLARELLO farblos

Ideal für Werksbesucher sowie für Montage- und Laborarbeiter. Trotz ihres leichten Gewichtes bietet sie eine hohe mechanische Festigkeit. Neben ihrer Kratzfestigkeit und 100% UV-Schutz überzeugt die CLARELLO durch ausgezeichnete Sicht und Sicherheit rundum. Die CLARELLO ist nicht nur modern, sondern gewährleistet auch einen Augenbrauen- und Seitenschutz. Zudem ist sie für Brillenträger bestens als Überbrille geeignet.

Art.: 2228475



Schutzbrille CLARO

Großvolumige Schutzbrille, bestens geeignet für Brillenträger. Sie ermöglicht ein angenehmes Tragen durch ihr umlaufendes Belüftungssystem. Aufgrund des matten Tragkörpers werden Lichtreflexe unterdrückt. Das Kopfband ist individuell einstellbar, und die Schutzbrille CLARO kann auch mit Halbmasken kombiniert werden. Die Acetatscheibe ist nicht nur chemikalienbeständig, sondern auch beschlagfrei beschichtet. Die Scheibe lässt sich zudem einfach wechseln.

Art.: 1003152



Schutzbrille Carina Klein Extase

Die Schutzbrille bietet maximalen Tragekomfort mit uneingeschränktem Sichtfeld sowie einen weichen, profiltiefen Nasensteg und eine angenehm weiche, rutschfeste Bügelkonstruktion. Sie ist einsetzbar in vielen Arbeitsbereichen bei Sonnen- und Kunstlichteinstrahlung mit verschiedensten Tätigkeiten und darüber hinaus natürlich auch für den Freizeitbereich geeignet. Sie überzeugt auch mit ihrer Anti-Kratz- und Anti-Beschlag-Beschichtung. Durch die innovative UV 400 Technologie bietet sie 100 % UV-Schutz.

Art.: 2220914



SecuBox® mini Symbol "Brille"

Die SecuBox® ermöglicht eine sichere und saubere Aufbewahrung von Schutzbrillen. Die Box ist aus hochwertigem Material gefertigt, sodass eine lange Nutzungsdauer möglich ist. Die SecuBox kann ganz einfach durch Kleben oder Anschrauben an der Wand befestigt werden. Die Entnahme ist einfach und praktisch durch die Kippöffnung.

Art.: 1003175



Gesichtsschutzschirm k1 plus

Sehr robuste Kunststoffausführung, dennoch hoher Tragekomfort bei geringem Gewicht (ca. 140 g). Sichtscheibe aus ca. 1,0 mm hochwertigem Polycarbonat, Sichtscheibe mit speziellen Komfortbiegungen, dabei hochklappbar und auswechselbar, splittersicher und kratzfest, säure- und laugenbeständig. Auch für die Helmmontage bestens geeignet.

Art.: 1003150



Schutzbrille CLAREX

Die Schutzbrille CLAREX ist eine leichte Schutzbrille mit guter Passform. Sie zeichnet sich aus durch ihre sportlichen Steckbügel mit druckfreiem Sitz und gewährleistet eine uneingeschränkte Seitenwahrnehmung. Die Schutzbrille CLAREX überzeugt mit einer hochschlagzähnen Polycarbonatscheibe sowie einer beidseitig kratzfesten Beschichtung. Zudem bietet sie 100 % UV-Schutz.

Art.: 1003151

PERSÖNLICHE SCHUTZAUSRÜSTUNG

AUGENSCHUTZ UND GESICHTSSCHUTZ



Augenspülstation mit 1 Flasche, 500 ml

Die Eyecare Augenspülstation ist perfekt geeignet für eine Montage an einer gut sichtbaren und erreichbaren Stelle. So ist ein schnelles Ausspülen von Fremdkörpern, wie z. B. Metall- oder Holsplintern, Staub, Schmutz oder Spänen möglich. Die Handhabung ist dank Piktogramm- und Spiegel sehr einfach.

Art.: 1003143



Augen-Notfallstation mit Wandbefestigung

Die Eyecare Augen-Notfallstation ist eine leicht bedienbare Augenspülstation mit Klarsichtdeckel. Zudem enthält sie einen Spiegel und ein Piktogramm, was die Handhabung noch einfacher macht. Sie zeichnet sich dadurch aus, dass sie nicht nur zum Ausspülen von Fremdkörpern mit Natriumchlorid 500 ml geeignet ist, sondern auch BioPhos 74 250 ml enthält und somit auch bei Verätzungen durch Chemikalien angewendet werden kann. Die Actionmedic® Eyecare wird gebrauchsfertig und steril mit ergonomischem Spülkopf geliefert.

Art.: 1006399



Eyecare Augenspülstation

Die EYECARE Medi2protect TWIN II Augenspülstation zeichnet sich durch ihre schnelle Zugänglichkeit & leichte Bedienbarkeit aus. Durch ihre Signalfarbe ist sie im Notfall schnell auffindbar & entweder als Wandmontage oder mobiler Notfallkoffer einsetzbar. Der integrierte Spiegel garantiert eine einfache Handhabung. Zudem ist sie dank des extra großen Griffes auch mit Handschuhen leicht zu bedienen. Die Actionmedic® EYECARE Medi2protect TWIN II Augenspülstation ist platzsparend und staub-/wassergeschützt durch eine Klarfrontscheibe.

Art.: 2227267



Augenspülflasche, sterile KCL-Lösung

Eine sterile Augenspülflasche mit Natriumchlorid-Lösung. Sie bietet eine schnelle und sichere Handhabung mit ergonomischem Spülkopf und Staubkappe beim Ausspülen von Fremdkörpern wie z. B. Holz- und Metallsplintern, Spänen, Staub oder Schmutz. Die Actionmedic® Augenspülflasche ist bestens geeignet für den mobilen Einsatz oder auch zum Nachbefüllen von Stationen und Koffern.

Art.: 1003142 (500 ml)



Augenspülflasche, Phosphatlösung

Wird bei Verätzungen von Auge oder Haut durch Chemikalien eingesetzt. Die hohe Pufferkapazität führt zu einer schnellen Neutralisation. Sie überzeugt durch ihre besonders schonende Anwendung, da bei der Produktion auf körperfremde Bestandteile und Konservierungsstoffe verzichtet wird. Die Augenspülflasche kann mobil oder zum Nachfüllen von Stationen oder Koffern verwendet werden. Schnelle und sichere Handhabung durch den ergonomischen Spülkopf und Staubkappe.

Art.: 2223441 (250 ml)



Wandhalter

Wandhalterung für 250 ml und 500 ml Augenspülflaschen.

Art.: 2223621

PERSÖNLICHE SCHUTZAUSRÜSTUNG

ATEMSCHUTZ



Halbmaske Polimask 230

Die Halbmaske Polimask 230 ist eine Atemschutzmaske, welche aufgrund ihrer speziellen Passform auch für Brillenträger geeignet ist. Der Maskenkörper bedeckt Nase, Mund und Kinn, zudem gewährt sie ein großes Blickfeld und niedrige Atemwiderstände. Die Halbmaske Polimask 230 ist aus hautfreundlichem und weichem EPDM gefertigt. Eine hohe Dichtheit ist garantiert durch breite und geschmeidige Innendichtlippen.

Art.: 2227380



Halbmaske Polimask ALFA/Silicone

Die Halbmaske Polimask ALFA/Silicone verfügt über einen anatomisch geformten Komfort-Maskenkörper aus hochwertigem, besonders hautverträglichem Silikon. Sie passt sich jeder Gesichtsform bequem und problemlos an. Zudem hat die Maske eine brillengerechte Ausatemluftführung. Die neuartige 4-Punkt-Bänderung sorgt für eine optimale Gewichtsverteilung und bietet einen hervorragenden Sitz aufgrund des geringen Gewichts.

Art.: 1003160



Atemschutz Halbmaske FFP3-Nr-D

Die Halbmaske passt sich jeder Gesichtsform bequem und problemlos an.

Art.: 2228798



Vollmaske C 607/Selecta

Die Vollmaske C 607/Selecta überzeugt mit einem ultimativen Tragekomfort durch eine ergonomische Konstruktion und ein benutzerfreundliches Design. Das große Blickfeld wird geschützt durch eine kratzfeste, beschlagfreie, spiegel- und verzerrungsfreie Polycarbonat-Sichtscheibe. Der Maskenkörper gewährleistet eine hervorragende mechanische und chemische Widerstandsfähigkeit, da er aus hautverträglichem und alterungsbeständigem EPDM besteht.

Art.: 1003155



Vollmaske X-Plore 6570

Die Vollmaske X-Plore 6570 garantiert ein leichtes und schnelles Anlegen durch die komfortable 5-Punkt-Bänderung. Sie bietet ein großes Sichtfeld, eine 180° verzerrungsfreie Sichtscheibe aus schlagfestem Polycarbonat, gefasst in einen Kunststoffspannrahmen. Zudem sorgt das intelligente Belüftungssystem mit separater Innenmaske für eine einwandfreie Sicht und beschlagfreie Scheibe. Die Vollmaske X-Plore 6570 passt zu allen Gesichtsgrößen, denn sie ist in einer Universalgröße gefertigt. Wegen der integrierten Edelstahl-sprechmembran ist eine Verständigung untereinander kein Problem.

Art.: 1003158



Vollmaske X-Plore 6300

Diese Vollmaske ist die ideale Lösung für das Arbeiten in Umgebungen, in denen ein klarer Blick und ein leistungsfähiger Atemschutz benötigt wird. Das intelligente Belüftungssystem sorgt für eine beschlagfreie Sichtscheibe, und der doppelte Dichtrahmen und die dreifache Dichtlinie bieten allen Gesichtsformen einen sicheren Schutz und einen dichten Sitz. Gute Sicht ist durch die große, verzerrungsfreie Sichtscheibe aus kratzfestem Plexiglas garantiert. Zudem ist die Vollmaske X-Plore 6300 mühelos verstellbar durch die 5-Punkt-Bänderung. Der Maskenkörper an sich besteht aus widerstandsfähigem und hochwertigem EPDM-Material.

Art.: 1003157

PERSÖNLICHE SCHUTZAUSRÜSTUNG

ATEMSCHUTZ



3M@Jupiter Starterpaket

Für das Arbeiten in extrem schadstoffbelasteten Bereichen ist die Zufuhr von sauberer Atemluft essentiell. Speziell für genau diese Arbeitsbereiche hat 3M® ein vielfältiges Atemschutzprogramm entwickelt. Es wurde bei der Entwicklung nicht nur auf den optimalen Schutz geachtet, sondern auch auf eine flache Bauform, was sehr vorteilhaft in engen Bereichen ist. Die Reinigung und Dekontamination ist dank der glatten Oberfläche sehr leicht. Bei niedrigem Luftstrom oder geringer Batteriespannung wird ein optischer und akustischer Alarm ausgelöst. Das Jupiter 3M® Starterpaket ist nicht nur wartungsarm, sondern kann auch einfach vom Anwender selbst kalibriert werden. Nicht nur die Handhabung ist simpel, auch der gebotene Tragekomfort ist durch das ergonomisch geformte Gebläse und den Komfortgürtel sehr hoch.

Art.: 2227414



3M@Jupiter S655 Premium Leichthaube

3M S655 Premium Leichthaube für das Starterpaket.

Art.: 2227415

3M@Jupiter ABEP Kombinationsfilter

3M@ Jupiter ABEP Kombinationsfilter für die Zufuhr von sauberer Atemluft.

Art.: 2227416

3M@Jupiter Vorfilter

3M@ Jupiter Vorfilter für die Zufuhr von sauberer Atemluft.

Art.: 2227417



Kombifilter A2B2-P3D

Der Kombifilter A2B2-P3D ist ein Qualitätsfilter für Atemschutzgeräte mit einem genormten Rundgewindeanschluss nach EN 148-1. Das Filtergehäuse ist aus Aluminium gefertigt, somit hat der Kombifilter ein geringes Gewicht. Die wiederverschließbaren Öffnungen bieten eine Langlebigkeit des Filters. Ein weiterer Pluspunkt des Kombifilters A2B2-P3D ist der geringe Atemwiderstand. Passt auf jede Vollmaske.

Art.: 2228439



Mehrbereichsfilter

Der Mehrbereichsfilter bietet Schutz gegen organische Gase und Dämpfe sowie Schwefeldioxid und Ammoniak. Zudem ist der Filter entsorgungsfreundlich veraschbar. Der Filter ist für Halbmasken geeignet.

Art.: 2227381



Mehrbereichs-Kombifilter

Der Mehrbereichs-Kombifilter bietet Schutz gegen organische Gase und Dämpfe mit einem Siedepunkt von >65°C, anorganische Gase und Dämpfe, Schwefeldioxid, Ammoniak, Quecksilberdämpfe und Partikel giftiger und hochgiftiger Stoffe. Der Filter ist nicht nur mit dem innovativen BIOSTOP ausgerüstet, sondern zusätzlich mit Dolomitstaubprüfung. Zudem ist er entsorgungsfreundlich veraschbar. Passt auf jede Vollmaske.

Art.: 2227294

PERSÖNLICHE SCHUTZAUSRÜSTUNG

ATEMSCHUTZ



Maskentragedose SEKUR

Die Maskentragedose bietet Platz zur Aufbewahrung von Maske und Filter. Der "Ruck-zuck"-Knauf ermöglicht das schnelle Öffnen der Dose – auch in extrem gefährlichen Situationen. Die Dose ist nicht nur extrem robust und temperaturbeständig, sondern schützt die Maskenausrüstung auch vor Staub, Schlag und Stoß. Sie verfügt über ein stufenlos verstellbares Schultertrageband & Koppelhaltervorrichtung.

Art.: 2221715



Aufbewahrungstasche für Halbmasken

Die Maskentrage- und Aufbewahrungstasche für Halbmasken bietet Platz für alle gängigen Halbmasken und Filter. Sie verfügt über einen Schultertrageriemen und eine Gürtelschleufe. Die Tasche ist besonders formstabil durch ihr integriertes Stützband. Die Maskentrage- und Aufbewahrungstasche für Halbmasken ist strapazierfähig und waschbar sowie wasserabweisend und staubdicht.

Art.: 1003163



Aufbewahrungstasche für Vollmasken

Maskentrage- und Aufbewahrungstasche für Vollmasken aller Art. Die Tasche ist durch ein integriertes Stützband besonders formstabil. Mit Schultertrageriemen, Gürtelschleufe und ihrem geringen Eigengewicht ist sie einfach in der Handhabung. Zudem ist die Tasche strapazierfähig, staubdicht und waschbar.

Art.: 1003164



Mobiler Maskenwandschrank

Mobiler Maskenwandschrank mit Wandbefestigung. Der Schrank dient zur hygienischen Aufbewahrung der Atemschutzmasken und kann für den sicheren Transport abgenommen werden. Der Schrank wird mit Klarsichttür und 2 Einlegeböden geliefert und bietet damit Platz für eine Vollmaske oder 3 Halbmasken, jeweils mit Filter.

Art.: 1003166



SecuBox® maxi Symbol "Maske"

Die SecuBox® ermöglicht eine sichere und saubere Aufbewahrung von Vollmasken. Die Box ist aus hochwertigem Material gefertigt, so dass eine lange Nutzungsdauer möglich ist. Die SecuBox kann ganz einfach durch Kleben oder Anschrauben an der Wand befestigt werden. Die Entnahme ist einfach und praktisch durch die Kippöffnung.

Art.: 2221875



Maskentragedose Dräger

Aus schlagfestem Kunststoff mit verstellbarer Bänderung, passend zur ständigen Bereithaltung der Dräger Panorama X-PLORE® Masken.

Art.: 2223610

PERSÖNLICHE SCHUTZAUSRÜSTUNG

GEHÖRSCHUTZ/KOPFSCHUTZ



Gehörschutzspender

Der Gehörschutzspender ist ein leicht zu bedienender und robuster Gehörschutzstöpsel-Spender zur Wandbefestigung und lässt sich einfach befüllen. Er bietet eine Füllmenge von 400 Paar. Das Rasterdrehsystem verhindert das Herausfallen mehrerer Stöpsel, die Auffangschale das Herunterfallen der Stöpsel.

Art.: 2223896



Universal-Einwegstöpsel, 200 Paar

Die Universal-Einwegstöpsel passen sich gut an den Gehörgang an, ohne ein unangenehmes Druckgefühl zu verursachen und eignen sich somit für lange Tragezeiten. Die T-Form macht das Einsetzen und Herausnehmen einfach. Die knalligen Farben garantieren eine gute Sichtbarkeit.

Art.: 2223895



Gehörschutz mit Unibügel

Der Gehörschutz mit Unibügel besteht aus einer robusten Konstruktion mit Drahtbügel und weist mehrere erstklassige Trageeigenschaften auf, wie z. B. ein Kopfband mit Entlüftungsschlitzen, breite und komfortable Dichtungskissen. Er ist sowohl für Brillen als auch für Schutzbrillen geeignet. Zudem lässt sich der Gehörschutz einfach reinigen und verfügt über leicht austauschbare Dichtungskissen.

Art.: 2222410



SecuBox® midi Symbol "Gehörschutz"

Die SecuBox® ermöglicht eine sichere und saubere Aufbewahrung von Gehörschutz. Die Box ist aus hochwertigem Material gefertigt, so dass eine lange Nutzungsdauer möglich ist. Die SecuBox kann ganz einfach durch Kleben oder Anschrauben an der Wand befestigt werden. Die Entnahme ist einfach und praktisch durch die Kippöffnung.

Art.: 1003176



Bügelstöpsel Universalgröße PERCAP

Die Bügelstöpsel in Universalgröße schützen das Gehör in Arbeitsumgebungen mit erhöhtem Lärm. Sie sind leicht zu tragen und besitzen weiche Polster. Der Bügel ist faltbar.

Art.: 2228573



Anstoßkappe

Die Anstoßkappe bietet, neben einem modernen Baseballkappen-Look einen besonders hohen Tragekomfort durch eine flexible, der Kopfform angepasste Schale und großzügig vernetzte Lüftungsöffnungen. Sie ist besonders gut für den Einsatz in der Industrie, im Kundendienst, in Reparaturwerkstätten und an teilautomatisierten Montagebändern geeignet, wo die Nutzung eines Industrieschutzhelms nicht vorgeschrieben ist.

Art.: 2224453

PERSÖNLICHE SCHUTZAUSRÜSTUNG

HANDSCHUTZ/SCHUTZKLEIDUNG



Arbeitshandschuh Nitril-Schaumbesch.

Die Arbeitshandschuhe mit Nitril-Schaumbeschichtung sind universal einsetzbar und robust sowie sehr widerstandsfähig gegen Abrieb. Die Handschuhe leisten eine gute Beständigkeit gegenüber vielen Fetten und Ölen im geringen Umfang. Die Handinnenfläche des Handschuhs ist ausgestattet mit einer mikroporös geschäumten Nitrilbeschichtung und einem nahtlosen Polyamid-Elasthan-Trägergewebe. Der Handschuh bietet eine sehr gute Hautverträglichkeit durch den Oeko-Tex® Standard 100.

Art.: 2225191 (Größe 8)
Art.: 2227486 (Größe 9)
Art.: 2227487 (Größe 10)
Art.: 2227488 (Größe 11)



Chemikalienschutzhandschuh M2

Der Chemikalienschutzhandschuh M2 ist gefertigt aus Polychloroprene und bietet eine anatomische Form mit gutem Tastvermögen sowie eine deessinierte Oberfläche für den guten Griff. Der Handschuh ist beständig gegen viele chemische Substanzen wie z. B. Säuren, Laugen, organische Öle und Fette sowie bakteriologische Kontamination. Er überzeugt durch seine hohe Abriebfestigkeit und das gebotene Fingerspitzengefühl. Zudem ist der Chemikalienschutzhandschuh M2 universell einsetzbar für Labor, Handwerk und Industrie.

Art.: 1003172 (Größe 7 - 7,5)
Art.: 1003173 (Größe 8 - 8,5)
Art.: 1003174 (Größe 9 - 9,5)
Art.: 1003178 (Größe 10 - 10,5)



Sol-VEX Chemikalienschutzhandschuh

Die Sol-Vex® Chemikalienschutzhandschuhe sind die ideale Wahl für den sicheren Umgang mit aggressiven Chemikalien. Das Innenfutter aus Baumwollvelour bietet dem Anwender in Verbindung mit der Flexibilität und Beweglichkeit des Ansell Nitrilkautschuks einen sehr guten Tragekomfort. Die Sol-Vex® Chemikalienschutzhandschuhe überzeugen durch ihre Länge und schützen zusätzlich das Handgelenk und den Unterarm.

Art.: 2000344 (Größe 8)
Art.: 2000345 (Größe 9)
Art.: 2000346 (Größe 10)



Einweghandschuh Med-Comfort High Risk

Der Einweghandschuh Med-Comfort High Risk ist ein vollwertiger Chemikalien-Schutzhandschuh. VE=50 Stück.

Art.: 2227004 (Größe S)
Art.: 2227006 (Größe M)
Art.: 2226991 (Größe L)
Art.: 2224438 (Größe XL)
Art.: 2227003 (Größe XXL)



Neopren-Handschuh ProFit

Ein Latexhandschuh mit zusätzlicher Neopren-Außenlage im Handbereich. Hierdurch ist er mechanisch und chemisch um ein Vielfaches belastbarer. Der Handschuh bietet einen guten Tragekomfort sowie einen sicheren Griff in feuchter Umgebung und eine gute Handhabung mit rutschigen Gegenständen. Er ermöglicht ein optimales Tastgefühl und ist dazu flüssigkeitsdicht.

Art.: 2226830 (Größe 7)
Art.: 2222574 (Größe 8)
Art.: 2222575 (Größe 9)
Art.: 2229548 (Größe 10)



Chemikalienschutz-Schürze, weiß

Die Chemikalienschutz-Schürze ermöglicht ein sicheres Arbeiten mit Chemikalien und kann daher als Berufskleidung eingesetzt werden.

Art.: 1003149

PERSÖNLICHE SCHUTZAUSRÜSTUNG

FUSSBEKLEIDUNG



PVC-Schutzstiefel S4, weiß

Der PVC-Schutzstiefel S4 ist ausgestattet mit einer Stahlkappe, bietet aber trotzdem eine hohe Flexibilität, auch bei niedrigen Temperaturen. Er ist nicht nur rutschhemmend, sondern auch öl-, säure-, benzin- und fettbeständig. Der Stiefel verfügt über Verstärkungsrippen auf dem Schaft und einen Reflexpunkt an der Ferse. Zudem ist er antistatisch.

Größe 37	2001852	Größe 43	1003196
Größe 38	1003191	Größe 44	1003197
Größe 39	1003192	Größe 45	1003198
Größe 40	1003193	Größe 46	1003199
Größe 41	1003194	Größe 47	1003200
Größe 42	1003195	Größe 48	1003201



PVC-Schutzstiefel, weiß

Der Schutzstiefel ist besonders geeignet für Schlachtereien und den Lebensmittelbereich, kann aber auch in diversen anderen Bereichen wie z. B. im Schwimmbad, eingesetzt werden.

Größe 36	1003179	Größe 42	1003185
Größe 37	1003180	Größe 43	1003186
Größe 38	1003181	Größe 44	1003187
Größe 39	1003182	Größe 45	1003188
Größe 40	1003183	Größe 46	1003189
Größe 41	1003184	Größe 47	1003190



Einweg-Überziehschuhe CPE

Einweg-Überziehschuh in blau. Das Material besteht aus stabilem Polyethylen. Der Halt ist durch ein eingefasstes Latexgummi gesichert. Die Benutzung kann in aller Art von Reinräumen, Hygienräumen, sowie schmutzigen Umgebungen erfolgen. VE=100 Stück.

Art.: 1003684



PP-Vlies-Überschuhe, extra

Überziehschuhe aus Polypropylen-Spinnvlies. Optimal geeignet für den Einsatz in Hygienebereichen. Die Sohle ist blau und sorgt für eine gute Trittsicherheit und einen Antirutscheffekt. Ein stabiler und robuster Überschuh für notwendige Sicherheit und Hygiene. Stark, weiß/blau. VE=50 Stück.

Art.: 2221723

PERSÖNLICHE SCHUTZAUSRÜSTUNG

FUSS- UND BEINBEKLEIDUNG



ALPRO-Berufsschuh

Praktische Clogs in blau. Für den angenehmen Tragekomfort ist durch das anatomisch geformte, austauschbare Fußbett gesorgt. Die Öl- und benzinresistente Laufsohle sorgt für die nötige Sicherheit zu Fuß. Futter sowie das Obermaterial bestehen aus Polyurethan. Das Fußbett besteht aus Kork und Veloursleder, wodurch auch langes Tragen angenehm bleibt. In verschiedenen Größen erhältlich.

Art.: 1003992



Profi-Birki, blau

Der Profi-Birki sorgt im Arbeitsbereich für den optimalen Halt und Trittsicherheit. Der ganze Fuß wird durch die hochgezogene Fersenpartie und den langgezogenen Vorderschuh umschlossen. So wird für eine natürliche Abrollbewegung gesorgt. Die rutschverhindernde PU-Sohle dient vor allem auf glatten Untergründen als sichere Lösung. Das unempfindliche Material kann problemlos gewaschen und desinfiziert werden. Das anatomisch geformte PU-Fußbett kann gewaschen und ausgewechselt werden.

Art.: 2001127



Sicherheitsschuh

Der Sicherheitshalbschuh ELTEN JURI Jazek S2 überzeugt durch sein hydrophobiertes Textilmaterial (CODURA), atmungsaktives Textilfutter, eine geschlossene und gepolsterte Lasche sowie eine ganzflächige Einlegesohle. Der Schuh ist mit einer antistatischen Softvlies-Brandsohle ausgestattet. Natürlich besitzt der Jori Sicherheitshalbschuh Jazek S2 eine Stahlkappe. Zudem ist er ölresistent, wasserabweisend und rutschsicher. Größenwünsche bitte bei der Bestellung mit angeben.

Art.: 2227288



Dauer-Überschuhe

Dauer-Überschuh geeignet für jede Art von Schuhen. Dadurch ist sicherer Stand bei fast allen Bodenbelägen geboten. Die Waschbarkeit eignet sich optimal für den mehrfachen Gebrauch. Eine anschmiegsame Passform erleichtert das An- und Ausziehen durch den eingearbeiteten Gummizug.

Art.: 2000823 (Gr. 1: 39-42)
Art.: 1003687 (Gr. 2: 43-45)
Art.: 1003688 (Gr. 3: 46-48)



Knieschoner in Schalenform

Dieser schalenförmiger Knieschoner ermöglicht eine sichere Ausführung von Arbeiten.

Art.: 2000057



DUX-Berufssandale, navy

DUX-Berufssandale in navy. Sehr leichter Schuh, der sich angenehm tragen lässt. So weich, wie auf Wolken. Das atmungsaktive und altersbeständige Zell-Kautschuk sorgt für langes und angenehmes Tragen. Ganz ohne Druckpunkte an belasteten Stellen, dank der thermoaktiven Eigenschaften.

Art.: 2228301 (Gr. XXS)
Art.: 2228309 (Gr. XS)
Art.: 2228310 (Gr. S)
Art.: 2228311 (Gr. M)
Art.: 2228312 (Gr. L)
Art.: 2228313 (Gr. XL)
Art.: 2228314 (Gr. XXL)
Art.: 2228315 (Gr. XXXL)
Art.: 2228316 (Gr. 4XL)

RETTUNGSMITTEL



Untersuchungsliege, Stahlrohr

Schwarze Untersuchungsliege zur Versorgung von Personen. Die Behandlungshöhe beträgt 650 mm. Das Kopfteil und Fußteil ist verstellbar.

Art.: 2001261



Markierungskegel, soft

Sehr robuster Markierungskegel! Der wetterfeste Markierungskegel ist sehr flexibel und biegsam. Das sehr weiche Material beugt Verletzungen vor. 30 cm hoch.

Art.: 2229324



Drillich-Anzug mit Gürtel

Drillich-Anzug aus 100%-iger Baumwolle mit Gürtel. Er ist vor allem für Kleiderschwimmen oder das Training für das Rettungsschwimmen geeignet. Der Anzug ist von den Größen XS bis L erhältlich.

Art.: 2001442



Drillich-Anzug mit Trägern

Drillich-Anzug aus 100%-iger Baumwolle mit Trägern. Er ist vor allem für Kleiderschwimmen oder das Training für das Rettungsschwimmen geeignet. Der Anzug ist von den Größen XS bis L erhältlich.

Art.: 2221949

RETTUNGSMITTEL



Rettungsring Standard

Standard Rettungsring Innen Ø 45 cm, Außen Ø 75 cm. Mit vier reflektierenden Streifen und äußerem Greifseil.

Art.: 1003715



Wandgehäuse mit Rettungsring

Gehäuse für die Wand mit einem Rettungsring und einer 30 Meter langen Schwimmleine. Zudem gibt es eine Anweisung "Wiederbelebung / Rettung Ertrinkender". Die Öffnung kann in jede Richtung zeigen und dort geöffnet werden, ohne das etwas herausfällt. Durch die rote Signalfarbe ist es auch von weitem gut zu erkennen.

Art.: 2223158



Halter für Rettungsring

Halter für Rettungsring aus Aluminium. Zum montieren an der Wand.

Art.: 1003718



Wurfleine 30 m

30 m lange (Ø 8 mm), schwimmfähige Wurfleine mit eingespleißtem Auge.

Art.: 2000847



Rettungsstange mit Greifring

Rettungsstange mit einer gesamten Länge von 3 oder 6 Metern. Vorne befindet sich ein fester Aluminium-Greifring. Die Rettungsstange besteht aus schwimmfähigem Aluminium. Ø 500 mm.

Art.: 2001225 (3 m)

Art.: 2001206 (6 m)

Wandhalter für Rettungsstange

Aus Edelstahl, für die Alu-Rettungsstange.

Art.: 2222920



Laerdal BaXstrap Spineboard

Das komfortable, stabile und sehr leichte Spineboard ist einfach zu handhaben und optimal zur Wasserrettung. Die maximale Belastbarkeit beträgt bis ca 1100 kg. Maße: 183 x 40 x 6,5 cm.

Art.: 1003858

Laerdal Haltegurt für Spineboard

Der Haltegurt ist für das Spineboard geeignet. Er hat eine Gesamtlänge von 150 cm.

Art.: 1003860



Handmegafon TM 22 20W

Handmikrofon mit Spiralkabel. Mit praktischer Sprech-Feststellaste und einem Lautstärkeregler am Mikrofon. Das Megafon verfügt zusätzlich über einen Betriebsschalter für Sirene, Sprache und Pfeifton. Es funktioniert über einen externen 12-V-Batteriebetrieb oder ein Kfz-Anschlusskabel. rot/weiß, 115 db.

Art.: 2224051

ERSTE HILFE



Basic Plus Latexhandschuh

Der Latex-Untersuchungshandschuh ist in allen Bereichen einsetzbar. Er ist innen on-line-chloriert und außen polymerbeschichtet. Durch die angeraute Handfläche zeugt er von guter Griffigkeit und ist 0,10 mm dick. Das Material ist puderfrei und weiß. VE=100 Stück.

- Art.: 1005204 (Größe S)
- Art.: 1005205 (Größe M)
- Art.: 1005206 (Größe L)
- Art.: 1005379 (Größe XL)



Nitril-Untersuchungshandschuh

Nitrilhandschuhe mit guter Griffigkeit durch spezielle Texturierung. Durch ihr leichtes, puderfreies Material sind sie optimal für den Einsatz in der Medizin und Pflege sowie in der Lebensmittelverarbeitung. Die Handschuhe haben eine beidhändige Passform und ist eine leichte Ausführung. VE=100 Stück. Weiß.

- Art.: 2222539 (Größe S)
- Art.: 2222540 (Größe M)
- Art.: 2222541 (Größe L)
- Art.: 2222542 (Größe XL)



Einmalbeatmungsbeutel

Einmalbeatmungsbeutel mit Einweg-Gesichtsmaske inklusive O₂-Reservoir. Latexfrei, aus PVC und entspricht den höchsten hygienischen Ansprüchen. Das einzigartige Einmembranventil verspricht verlässliche Funktionalität. Zusätzlich sorgt die Handschleife für besseren Anwendekomfort. Der Beutel gibt ein Feedback während der Beatmung.

- Art.: 1003830 (für Säuglinge bis 10 kg)
- Art.: 1003829 (für Kinder bis 30 kg)
- Art.: 1003828 (für Erwachsene ab 30 kg)

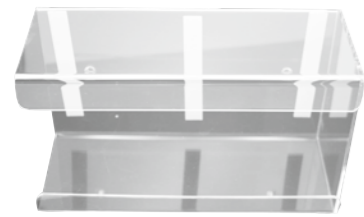

Handschuh-Halter

Handschuh-Halter aus Acryl. Passend zur Handschuhsponderbox. Sie ist zum Kleben oder Schrauben geeignet. Maße ca. 25 x 13 x 9,5 cm.

Art.: 1003697



Kälte-Sofortkompress

Sofort wirkendes Kühlmittel für die Erste-Hilfe und die Notfallmedizin. Der Gebrauch ist einmalig. Um die Kühlfunktion zu aktivieren, muss Druck auf den Aktivierungspunkt ausgelöst werden. 15 x 17 cm. VE=20 Stück.

Art.: 1003867



Verbandbuch DIN A5

Verbandbuch zur Dokumentation von Erste-Hilfe-Leistungen in DIN A5. BGI 511-1.

Art.: 1003921



SOS Zahnrettungsbox

Rettungsbox bei Zahnunfällen. Bei ausgeschlagenen Zähnen oder Zahnfragmenten wird die Chance der erfolgreichen Replantation erhöht. Bis zur Replantation bleiben die Zellen der Zahnwurzelhaut intakt. Es erfolgt eine sichere Aufbewahrung zum Erhalt eines ausgeschlagenen Zahnes oder Zahnstückes.

Art.: 1006550



Azaron® Stick, 5,75 g

Stift zum Einsetzen auf der Haut bei Insektenstichen. Dient zur Beseitigung von Juckreiz nach Insektenstichen, -bissen oder Brennesselkontakt. Der Stift ist nicht fettend, sondern beruhigt den Juckreiz und lässt sich gut auf der Haut auftragen.

Art.: 1003931



Fenistil® Gel

Das Antiallergikum Fenistil Gel dient zur lokalen Therapie des Juckreizes bei kleinen juckenden Insektenstichen, Hauterkrankungen wie chronischem Ekzem, Urtikaria (Nesselsucht) und anderen allergisch bedingten Hautkrankheiten, Sonnenbrand und Verbrennungen ersten Grades.

Art.: 2224471 (100 g)

ERSTE HILFE



EH-Koffer Multi Füll. DIN 13169

Erste-Hilfe-Koffer Multi mit Gummidichtung und Wandhalterung. Durch den ABS-Kunststoff ist der Koffer schlagfest und bruchsicher. Die Inneneinteilung ist durch die Trennsteg variabel und plombierbar. Die Maße betragen 400 x 300 x 150 mm.

Art.: 1003875



EH-Koffer Quick Füll. DIN 13157

Erste-Hilfe-Koffer Quick mit Gummidichtung und Wandhalterung. Durch den ABS-Kunststoff ist der Koffer schlagfest und bruchsicher. Die Inneneinteilung ist durch die Trennsteg variabel und plombierbar. Die Maße betragen 260 x 110 x 170 mm.

Art.: 1003870



EH-Koffer SAN Füll. DIN 13157

Erste-Hilfe-Koffer SAN mit Gummidichtung und Wandhalterung. Durch den ABS-Kunststoff ist der Koffer schlagfest und bruchsicher. Die Inneneinteilung ist durch die Trennsteg variabel und plombierbar. Die Maße betragen 310 x 210 x 130 mm.

Art.: 1003873



EH-Füllung DIN 13157

Erste-Hilfe-Füllung nach DIN 13157 in einer Faltschachtel. Passend zum Erste Hilfe Koffer SAN (310 x 210 x 130 mm). Das Set besteht aus 65 Teilen.

Art.: 1003881



EH-Füllung DIN 13169

Erste-Hilfe-Füllung nach DIN 13169 in einer Faltschachtel. Passend zum Erste Hilfe Koffer Multi (400 x 300 x 150 mm). Das Set besteht aus 127 Teilen.

Art.: 1003882



Wundschnellverband, hypoallergen, NW

Leinaplast-Wundschnellverband in weiß. Der Artikel ist in einer bedruckten Faltschachtel verpackt.

- Art.: 2224474 (4 cm x 5 m)
- Art.: 2001646 (6 cm x 5 m)
- Art.: 1005318 (8 cm x 5 m)



Aushang "Erste Hilfe"

Erste-Hilfe-Poster mit wichtigen Informationen und einer Anleitung zur Ersthilfe in Postergröße. Ideal zum Aushängen im Betrieb. Aus Kunststoff. 400 x 560 mm.

Art.: 1003140



Kinderpflasterstrips

Abbildungen können variieren. VE=50 Stck. Maße: 1,9 x 7,2 cm

Art.: 2226310



Rettungsdecke DIN 13164

Alubedampfte Polyesterfolie in silber/ gold. Sie ist einzeln verpackt und gefaltet im Beutel. Maße: 160 x 210 cm.

Art.: 1003868

GEFAHRSTOFFLAGERUNG

Auffangwannen schützen sowohl die Umwelt als auch die Mitarbeiter vor austretenden Flüssigkeiten.



Auffangwanne 16 l
Polyethylen, DIBt-Zulassung. Farbe schwarz.
Mit Kunststoff-Lochboden.

Art.: 2229572 (L x B x H: 600 x 400 x 110 mm)



Auffangwanne 220 l
Polyethylen, DIBt-Zulassung. Farbe schwarz.
Mit 2 Kufen.

Art.: 2225419 (L x B x H: 1220 x 820 x 375 mm)



Auffangwanne 220 l
Polyethylen, DIBt-Zulassung. Farbe schwarz.
Mit 9 Füßen.

Art.: 2222507 (L x B x H: 1220 x 820 x 370 mm)



Auffangwanne 50 l / 220 l
Polyethylen, DIBt-Zulassung. Farbe schwarz.
Mit Kunststoff-Gitterrost.

Art.: 2224337 (L x B x H: 800 x 600 x 130 mm)
Art.: 2222506 (L x B x H: 1220 x 820 x 270 mm)



Auffangwanne 220 l
Polyethylen, DIBt-Zulassung. Farbe schwarz.
Mit 2 Kufen und verzinktem Gitterrost.

Art.: 2223920 (L x B x H: 1220 x 820 x 370 mm)



Auffangwanne 220 l
Polyethylen, DIBt-Zulassung. Farbe schwarz.
Mit Standfüßen und Kunststoff-Gitterrost.

Art.: 2225426 (L x B x H: 1220 x 820 x 370 mm)



Auffangwanne 20 l / 50 l / 120 l / 220 l
Polyethylen, DIBt-Zulassung. Farbe schwarz.

Art.: 2225180 (L x B x H: 600 x 400 x 110 mm)
Art.: 1004109 (L x B x H: 800 x 600 x 130 mm)
Art.: 2229574 (L x B x H: 830 x 1230 x 160 mm)
Art.: 1004122 (L x B x H: 1220 x 820 x 270 mm)



Auffangwanne 20 l / 50 l / 120 l / 220 l
Polyethylen, DIBt-Zulassung. Farbe schwarz.
Mit verzinktem Gitterrost.

Art.: 2225425 (L x B x H: 600 x 400 x 110 mm)
Art.: 2222112 (L x B x H: 800 x 600 x 130 mm)
Art.: 2229573 (L x B x H: 830 x 1230 x 160 mm)
Art.: 2225418 (L x B x H: 1220 x 820 x 270 mm)



Auffangwanne 45 l
Mit 2 Tragegriffen.

Art.: 1006080 (L x B x H: 472 x 364 x 330 mm)

GEFAHRSTOFFLAGERUNG



Dosierbehälter
Der Dosierbehälter ist chemikalienbeständig.
Der Schraubdeckel wird mitgeliefert. Eine Li-
terskala ist eingeformt.

Art.: 2223006 (60 Liter)
Art.: 2228902 (100 Liter)
Art.: 2227663 (200 Liter)



Rundbehälter
Der Rundbehälter fasst ein Volumen von 120
oder 270 Litern und ist chemikalienbeständig.
Eine Literskala ist eingeformt.

Art.: 2228903 (120 Liter)
Art.: 2228978 (270 Liter)



OTAL-Handpumpe, PP
Kompakte und platzsparende Handpumpe
mit guter Förderleistung. Der Universal-Stop-
fen besteht aus Weich-PVC, geeignet für Be-
hälteröffnungen von 30-70 mm Ø. 14 Liter/
min., 12 mm Rohr.

Art.: 1003065



Dosierpumpe für 20/30er Kanister.

Art.: 2229748



Auslaufhahn
Für verschiedene Gebindegrößen.

Art.: 1001120 (#51 - für 5 + 10 l Kanister)
Art.: 1001121 (#61 - für 20 l Kanister)



Kanisterschlüssel 51/61
Für 10 + 20 l Kanister.

Art.: 1002775



5-fach Klapprahmen
Ideal zur Aufbewahrung von Betriebsanwei-
sungen im A4-Format. Der Rahmen kann di-
rekt am benötigten Ort platziert werden, und
die enthaltenen Informationen stehen somit
direkt zur Verfügung.

Art.: 2223909



Uni-Safe plus Öl- und Chemikalienbinder
Der Öl- und Chemikalienbinder wirkt deichbil-
dend. Bei Säuren verfärbt er sich gelb und bei
Laugen rot.

Art.: 2229600 (1 kg Dose)
Art.: 2221995 (5 kg Eimer)



Auffangwanne / Konsole Fluidos Plus
Sicherheitsauffangwanne zur Lagerung von 2
Kanistern à 30 Liter. Durch die Auffangwanne
werden sowohl die Umwelt als auch die Mit-
arbeiter geschützt, da sie vor austretenden
Flüssigkeiten geschützt werden.

Art.: 2223924

BESCHILDERUNG

WARnzeICHEN



"Warnung vor Gasflaschen"

Deutliches Warnzeichen vor Gasflaschen! Die Farben Signalgelb und Signalschwarz lassen das Zeichen deutlich erkennen. Das Schild gibt den Hinweis zur Achtung, Vorsicht und Überprüfung. Seitenlänge 200 mm.

Art.: 1005631 (Aluminium)
Art.: 2000509 (Kunststoff)



"Warnung vor brandfördernden Stoffen"

Deutliches Warnzeichen vor brandfördernden Stoffen! Die Farben Signalgelb und Signalschwarz lassen das Zeichen deutlich erkennen. Das Schild gibt den Hinweis zur Achtung, Vorsicht und Überprüfung. Seitenlänge 200 mm.

Art.: 2000461 (Kunststoff)
Art.: 2000462 (Folie, selbstklebend)



"Warnung vor gefährlicher elektrischer Spannung"

Deutliches Warnzeichen vor gefährlicher elektrischer Spannung! Die Farben Signalgelb und Signalschwarz lassen das Zeichen deutlich erkennen. Das Schild gibt den Hinweis zur Achtung, Vorsicht und Überprüfung. Das Zeichen besteht aus Aluminium, Kunststoff oder einer selbstklebenden Folie. Seitenlänge 200 mm.

Art.: 2223071 (Folie, selbstklebend)



"Warnung vor giftigen Stoffen"

Deutliches Warnzeichen vor giftigen Stoffen! Die Farben Signalgelb und Signalschwarz lassen das Zeichen deutlich erkennen. Das Schild gibt den Hinweis zur Achtung, Vorsicht und Überprüfung. Seitenlänge 200 mm.

Art.: 1005808 (Aluminium)
Art.: 2000498 (Kunststoff)
Art.: 2227432 (Folie, selbstklebend, Seitenlänge 100 mm)



"Warnung vor ätzenden Stoffen"

Deutliches Warnzeichen vor ätzenden Stoffen! Die Farben Signalgelb und Signalschwarz lassen das Zeichen deutlich erkennen. Das Schild gibt den Hinweis zur Achtung, Vorsicht und Überprüfung. Seitenlänge 200 mm.

Art.: 2000458 (Aluminium)
Art.: 2000459 (Kunststoff)
Art.: 2000460 (Folie, selbstklebend)

Alle Schilder sind in Aluminium, Kunststoff oder selbstklebender Folie und mit einer Seitenlänge von 100 mm oder 200 mm erhältlich.



BESCHILDERUNG

GEBOTSZEICHEN



"Druckgasflasche durch Kette sichern"
Deutliches Gebotszeichen "Druckgasflasche durch Kette sichern"! Durch die intensiven Farben ist das Zeichen deutlich erkennbar. Ø: 200 mm.

Art.: 2228395 (Kunststoff)
Art.: 2000452 (Folie, selbstklebend)



"Augenschutz benutzen"
Deutliches Gebotszeichen "Augenschutz benutzen"! Durch die intensiven Farben ist das Zeichen deutlich erkennbar. Ø: 200 mm.

Art.: 2000435 (Aluminium)
Art.: 2000436 (Kunststoff)
Art.: 2000437 (Folie, selbstklebend)



"Atemschutz benutzen"
Deutliches Gebotszeichen "Atemschutz benutzen"! Durch die intensiven Farben ist das Zeichen deutlich erkennbar. Ø: 200 mm.

Art.: 1005809 (Aluminium)
Art.: 2000442 (Kunststoff)
Art.: 2000443 (Folie, selbstklebend)



"Schutzkleidung benutzen"
Deutliches Gebotszeichen "Schutzkleidung benutzen"! Durch die intensiven Farben ist das Zeichen deutlich erkennbar. Ø: 200 mm.

Art.: 2001602 (Kunststoff)



"Schutzschürze benutzen"
Deutliches Gebotszeichen "Schutzschürze benutzen"! Durch die intensiven Farben ist das Zeichen deutlich erkennbar. Ø: 200 mm.

Art.: 2000453 (Kunststoff)
Art.: 2000454 (Folie, selbstklebend)



"Gesichtsschutz benutzen"
Deutliches Gebotszeichen "Gesichtsschutz benutzen"! Durch die intensiven Farben ist das Zeichen deutlich erkennbar. Ø: 200 mm.

Art.: 2000449 (Aluminium)
Art.: 2000450 (Kunststoff)
Art.: 2000451 (Folie, selbstklebend)



"Handschutz benutzen"
Deutliches Gebotszeichen "Handschutz benutzen"! Durch die intensiven Farben ist das Zeichen deutlich erkennbar. Ø: 200 mm.

Art.: 2000446 (Aluminium)
Art.: 2000447 (Kunststoff)
Art.: 2000448 (Folie, selbstklebend)



"Fußschutz benutzen"
Deutliches Gebotszeichen "Fußschutz benutzen"! Durch die intensiven Farben ist das Zeichen deutlich erkennbar. Ø: 200 mm.

Art.: 2000441 (Aluminium)
Art.: 2000444 (Kunststoff)
Art.: 2000445 (Folie, selbstklebend)



"Gehörschutz benutzen"
Deutliches Gebotszeichen "Gehörschutz benutzen"! Durch die intensiven Farben ist das Zeichen deutlich erkennbar. Ø: 200 mm.

Art.: 2000438 (Aluminium)
Art.: 2000439 (Kunststoff)
Art.: 2000440 (Folie, selbstklebend)

BESCHILDERUNG

VERBOTSZEICHEN



"Kein Trinkwasser"
Deutliches Verbotssymbol "Kein Trinkwasser"! Durch die intensiven Farben ist das Zeichen deutlich erkennbar. Das Symbol besteht aus selbstklebender Folie. Ø: 200 mm.

Art.: 2000501 (100 mm)
Art.: 2000502 (200 mm)



"Zutritt für Unbefugte verboten"
Deutliches Verbotssymbol "Zutritt für Unbefugte verboten"! Durch die intensiven Farben ist das Zeichen deutlich erkennbar. Ø: 200 mm.

Art.: 1005495 (Aluminium)
Art.: 2000503 (Kunststoff)
Art.: 2000504 (Folie, selbstklebend)



"Feuer, offenes Licht und Rauchen verb."
Deutliches Verbotssymbol "Feuer, offenes Licht und Rauchen verboten"! Durch die intensiven Farben ist das Zeichen deutlich erkennbar. Ø: 200 mm.

Art.: 2001600 (Aluminium)
Art.: 2001601 (Kunststoff)
Art.: 2001705 (Folie, selbstklebend)



"Betreten der Fläche verboten"
Deutliches Verbotssymbol "Betreten der Fläche verboten"! Durch die intensiven Farben ist das Zeichen deutlich erkennbar. Ø: 200 mm.

Art.: 2000496 (Kunststoff)
Art.: 2000497 (Folie, selbstklebend)



"Fotografieren verboten"
Deutliches Verbotssymbol "Fotografieren verboten"! Durch die intensiven Farben ist das Zeichen deutlich erkennbar. Ø: 200 mm.

Art.: 2000494 (Kunststoff)
Art.: 2000495 (Folie, selbstklebend)



"Rauchen verboten"
Deutliches Verbotssymbol "Rauchen verboten"! Durch die intensiven Farben ist das Zeichen deutlich erkennbar. Ø: 200 mm.

Art.: 2000456 (Kunststoff)
Art.: 2000457 (Folie, selbstklebend)



"Springen Verboten"
Deutliches Verbotssymbol "Springen verboten"! Durch die intensiven Farben ist das Zeichen deutlich erkennbar. Ø: 200 mm.

Art.: 1004945 (Kunststoff)



"Springen Verboten"
Deutliches Verbotssymbol "Springen verboten"! Durch die intensiven Farben ist das Zeichen deutlich erkennbar. Ø: 200 mm.

Art.: 2227714 (Kunststoff)

BESCHILDERUNG

RETTUNGSZEICHEN



"Erste Hilfe"
Deutliches Rettungszeichen "Erste Hilfe". Durch die intensiven Farben ist das Zeichen deutlich erkennbar. 200 x 200 mm.

Art.: 1003130 (Kunststoff)



"Automatischer externer Defibrillator"
Deutliches Rettungszeichen "Defibrillator". Durch die intensiven Farben ist das Zeichen deutlich erkennbar. 200 x 200 mm.

Art.: 1003127 (Kunststoff, nachleuchtend)
Art.: 1003129 (Folie, nachleuchtend)



"Augenspüleinrichtung"
Deutliches Rettungszeichen "Augenspüleinrichtung". Durch die intensiven Farben ist das Zeichen deutlich erkennbar. 200 x 200 mm.

Art.: 1003124 (Kunststoff, nachleuchtend)
Art.: 1003126 (Folie, nachleuchtend)



"Richtungsgabe"
Deutliches Rettungszeichen "Richtungsgabe". Durch die intensiven Farben ist das Zeichen deutlich erkennbar. 200 x 200 mm.

Art.: 2000533 (Kunststoff, nachleuchtend)



"Sammelstelle"
Deutliches Hinweisschild "Sammelstelle". Durch die intensiven Farben ist das Zeichen deutlich erkennbar. Aluminium 400 x 400 mm, Kunststoff 200 x 200 mm.

Art.: 2228496 (Aluminium, nachleuchtend)
Art.: 2000527 (Kunststoff, nachleuchtend)



Fließrichtungsband Pfeile, PVC
Deutliche Fließrichtungspfeile in grün/weiß! Das Symbol besteht aus PVC. In unterschiedlichen Größen erhältlich.

Art.: 2226488 (L: 10 m, B: 25 mm)
Art.: 2226489 (L: 33 m, B: 76 mm)
Art.: 2226490 (L: 33 m, B: 152 mm)

Notausgang

"Notausgang"
Deutliches Rettungszeichen "Notausgang". Durch die intensiven Farben ist das Zeichen deutlich erkennbar. 105 x 297 mm.

Art.: 2000538 (Kunststoff, nachleuchtend)

Ausgang

"Ausgang"
Deutliches Textschild "Ausgang". Durch die intensiven Farben ist das Zeichen deutlich erkennbar. 105 x 297 mm.

Art.: 1005946 (Kunststoff, nachleuchtend)

BESCHILDERUNG

GEFAHR- UND HINWEISSCHILDER



Brandschutzkennz. "Brandschutztür"
Deutliche Brandschutzkennzeichnung "Brandschutztür". Durch die intensiven Farben ist das Zeichen deutlich erkennbar. 105 x 297 mm.

Art.: 2000544 (Folie, nachleuchtend)



Brandschutzkennz. "Feuerlöscher"
Deutliche Brandschutzkennzeichnung "Feuerlöscher". Durch die intensiven Farben ist das Zeichen deutlich erkennbar. 200 x 200 mm.

Art.: 1005942 (Kunststoff, nachleuchtend)
Art.: 2000543 (Folie, nachleuchtend)

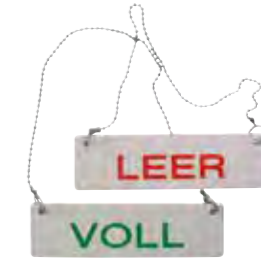

Chlorflaschenschild
Deutliches Hinweisschild "Chlorflaschenschild". Durch die intensiven Farben ist das Zeichen deutlich erkennbar. 50 x 175 mm.

Art.: 1006600 (Kunststoff)



"Vorsicht Lauge"
Deutliches Hinweisschild "Vorsicht Lauge" in gelb! Durch die intensiven Farben ist das Zeichen deutlich erkennbar. 170 x 350 mm.

Art.: 2000667 (Aluminium)



"Vorsicht Säure"
Deutliches Hinweisschild "Vorsicht Säure" in gelb! Durch die intensiven Farben ist das Zeichen deutlich erkennbar. 170 x 350 mm.

Art.: 2000666 (Aluminium)



"Natriumhypochlorit"
Deutliches Hinweisschild "Natriumhypochlorit" in gelb! Durch die intensiven Farben ist das Zeichen deutlich erkennbar.

Art.: 2000192 (Kunststoff, 300 x 400 mm)
Art.: 2000546 (Folie sk, 120 x 400 mm)

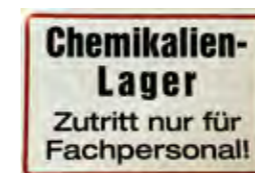

"Chemikalien-Lager"
Deutliches Hinweisschild "Chemikalien-Lager". Durch die intensiven Farben ist das Zeichen deutlich erkennbar. 200 x 300 mm.

Art.: 1006394 (Folie, selbstklebend)



Gefahren-Symbol "Totenkopf" GHS 06
Deutliches Gefahrstoffzeichen "Totenkopf" zum selbst kleben! Das Symbol ist durch seine auffälligen Farben sehr gut zu erkennen. 105 x 105 mm.

Art.: 2222302 (Folie, selbstklebend)



Gefahren-Symbol "Ätzwirkung" GHS 05
Deutliches Gefahrstoffzeichen "Ätzwirkung" zum selbst kleben! Das Symbol ist durch seine auffälligen Farben sehr gut zu erkennen. 105 x 105 mm.

Art.: 2222301 (Folie, selbstklebend)

BESCHILDERUNG

GEFAHR- UND HINWEISSCHILDER



"Elternaufsicht"
Deutliches Hinweisschild "Elternaufsicht"! Durch die intensiven Farben ist das Zeichen deutlich erkennbar. Das Symbol besteht aus Dibond. 600 x 400 mm.

Art.: 2228547

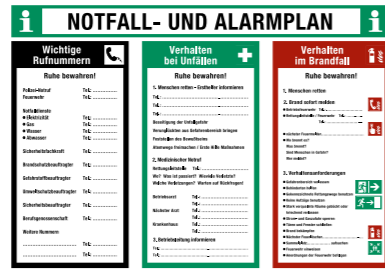

Tafel "Notruf- und Alarmplan"
Deutliche Hinweistafel "Notruf- und Alarmplan"! Durch die intensiven Farben ist das Zeichen deutlich erkennbar. Das Symbol besteht aus Kunststoff. 500 x 700 mm.

Art.: 1003138



"EH bei Chlorgasvergiftungen"
Deutliches Hinweisschild "EH bei Chlorgasvergiftungen" in grün! Durch die intensiven Farben ist das Zeichen deutlich erkennbar. Das Symbol besteht aus Aluminium. 300 x 200 mm.

Art.: 1006393



"Anleitung zur Rettung Ertrinkender"
Deutliches Hinweisschild "Rettung Ertrinkender"! Durch die intensiven Farben ist das Zeichen deutlich erkennbar. Das Symbol besteht aus Kunststoff. 420 x 297 mm.

Art.: 1003139

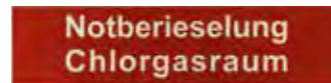

"Notberieselung Chlorgasraum"
Deutliches Hinweisschild "Notberieselung Chlorgasraum" in rot/weiß! Durch die intensiven Farben ist das Zeichen deutlich erkennbar. Das Symbol besteht aus Kunststoff. 200 x 50 mm.

Art.: 2226644



"Betreten für Kinder nur mit Schwimmflügeln"
Deutliches Hinweisschild "Betreten für Kinder nur mit Schwimmflügeln"! Durch die intensiven Farben ist das Zeichen deutlich erkennbar. Das Symbol besteht aus Kunststoff. 400 x 400 mm.

Art.: 2228299



"Kinder beaufsichtigen"
Deutliches Hinweisschild "Kinder beaufsichtigen"! Durch die intensiven Farben ist das Zeichen deutlich erkennbar. Das Symbol besteht aus Aluminium. 400 x 400 mm.

Art.: 2228298

BESCHILDERUNG

ROHRLEITUNGSKENNZEICHNUNG



Rohrleitungskennzeichnung
Deutliche Rohrleitungskennzeichnung in verschiedenen Farben. Unterschiedliche Kennzeichnungen vorhanden. Durch die intensiven Farben ist das Zeichen deutlich erkennbar. 21 x 155 mm.

- Art.: 2226369 (Chlor)
- Art.: 2226370 (Chlordioxid)
- Art.: 2226364 (Spülluft)
- Art.: 2227475 (Be-/Entlüftung)
- Art.: 2226353 (Schwallwasser)
- Art.: 2226354 (Schlammwasser)
- Art.: 2226355 (Entleerung)
- Art.: 2226356 (Rohwasser)
- Art.: 2226357 (Filtrat)
- Art.: 2226358 (Erstfiltrat)
- Art.: 2226359 (Reinwasser)
- Art.: 2226360 (Füllwasser)
- Art.: 2226361 (Messwasser)
- Art.: 2226362 (Spülwasser)
- Art.: 2226363 (Spülwasser)
- Art.: 2226365 (Flockungsmittel)
- Art.: 2226366 (Säure)
- Art.: 2226368 (Chlor, blau)
- Art.: 2226367 (Lauge, blau)



Kennzeichnung nach TRGS 201 und DIN 2403
Eine ordnungsgemäße Rohrleitungskennzeichnung weist auf Gefahren hin und soll dadurch Unfälle verhindern und im Falle eines Brandes wird eine schnelle und wirkungsvolle Brandbekämpfung durch die Feuerwehr gewährleistet - was für Bedienungspersonal und Einsatzkräfte lebensrettend sein kann. Die Rohrleitungen müssen gem. TRGS 201 bzw. DIN 2403 durch den Namen des durchfließenden Mediums eindeutig gekennzeichnet werden. Fließrichtungsband mit Pfeilen. Farbe Grün - Wasser. PVC-Folie, 1-farbig.

- Art.: 2226488 (Breite: 25 mm, Länge: 10 Meter. Für Rohrdurchmesser von 20 - 40 mm)
- Art.: 2226489 (Breite: 76 mm, Länge: 33 Meter. Für Rohrdurchmesser von 75 - 200 mm)
- Art.: 2226490 (Breite: 76 mm, Länge: 33 Meter. Für Rohrdurchmesser ab ca. 150 mm)



Gefahrstoffetiketten
Deutliches Gefahrstoffetikett. Durch die intensiven Farben ist das Zeichen deutlich erkennbar. 2,1 x 2,9 cm, 72 Stück/Bogen.

"Gefahr Akute Toxizität" GHS
Art.: 2226372 (Etikett auf Bogen)

"Gefahr entzündend wirkende Stoffe", GHS
Art.: 2226622 (Etikett auf Bogen)

"Gefahr Umweltgefährlich", GHS
Art.: 2226373 (Etikett auf Bogen)

"Gefahr Ätzwirkung" GHS
Art.: 2226371 (Etikett auf Bogen)

TRICURA FÖRDERT DEN SCHWIMMSPORT!

WASSER IST UNSER ELEMENT - DAS VERBINDET UNS!

Spaß am Schwimmen, eine frühe Sichtung von talentierten Schwimmern, Optimierung der Trainingsbedingungen und ein professionelleres Training: Mit diesem Ziel haben sich sieben Schwimmvereine der Region Oldenburg, Oldenburg Land, Delmenhorst im Herbst 2020 zusammengeschlossen und wollen gemeinsam den Schwimmsport in der Region fördern.

Die sieben Schwimmvereine kooperieren auf Augenhöhe und tragen allesamt mit Ihren Kompetenzen und Trainingsmöglichkeit zum Gelingen des Projektes bei. Der Oldenburger Schwimmverein, der Bürgerfelder TB, der Wardenburger Schwimm-Club, der VfL Rastede, die TSG Westerstede, der Delmenhorster SV 05 und der SV Wildeshausen bieten ihren rund 3000 schwimmenden Mitgliedern ein ambitioniertes und gleichzeitig qualitativ hochwertiges Schwimm- und Landtraining an, was in seiner konsequenten Umsetzung niedersachsenweit seinesgleichen sucht

Die umfangreiche und im Sinne aller Schwimmer angelegte Kooperation machte auch in Niedersachsen schnell die Runde und es dauerte nicht lange und der Landessportbund Niedersachsen erkannte die Vereinskooperation als neuen Landesstützpunkt im Leistungssportbereich Schwimmen für die Jahre 2021 und 2022 an. Besonders die bessere und zielgerichtete Förderung von Talenten imponierte den Landessportbund sowie den Landesschwimmverband Niedersachsen. Rund 60 bis 70 Athleten werden in Zukunft am Landesstützpunkt trainieren.



„Wasser ist unser Element - das verbindet uns“ ... diesem Motto schließt sich die Tricura GmbH als Vollsortimentler für öffentliche Schwimmbäder an und unterstützt die Kooperation der regionalen Schwimmvereine. Gerne begleiten wir den Landesstützpunkt Schwimmen Oldenburg/Delmenhorst auf dem Weg in eine erfolgreiche Zukunft.





SAUNA UND WELLNESS

SAUNA UND WELLNESS

Wer die Erholungs- und Entspannungskraft einer Sauna auf Körper und Geist zu schätzen weiß, der möchte sich diese Kraft erhalten. Jede Woche. Jeden Tag. Jeden Moment. Auch und gerade dann, wenn es um den Einkauf des vielseitigen Sauna- und Wellness-Zubehörs geht. Bleiben Sie entspannt – Tricura bietet alles aus einer Hand.

WELL-FLEUR – die Marke für Wellness von Tricura

Als nachhaltiges Unternehmen wollen Sie die Zeit Ihrer Gäste bei Ihnen so schön und gelungen wie möglich gestalten. Schließlich sind zufriedene Gäste zufriedene Wiederkehrer. Mit unseren Sauna- und Dampfbaddüften holen Sie sich echte Seelensattmacher mit innovativen und außergewöhnlichen Duftkonzepten ins Haus. Hohe Tragweite, beste Verträglichkeit und hochwertige Inhaltsstoffe inklusive! Die Hochkonzentriertheit der Düfte sorgt außerdem für eine besonders niedrige Dosierung.

Mal ehrlich: Um sich wirklich wohlfühlen, benötigt man meist mehr als wohlige 80 Grad. Das vielseitige Sortiment von Tricura trägt diesen Ansprüchen Rechnung. Besonders beliebt dabei: Unser umfangreiches Duftprogramm für Sauna, Dampfbad, Erlebnisduschen und Massagen. Es präsentiert sich nämlich nicht nur äußerst sparsam, sondern zeigt auch eine optimale Duftentwicklung. Riechen Sie´s schon?

IHRE VORTEILE AUF EINEN BLICK:

- Sehr große Duftauswahl
- Hochkonzentriert und daher sehr sparsam im Verbrauch
- Duftkompositionen und keine Monodüfte
- Hohe Dufttragweite
- Schnelle Lieferzeiten

AUSZUG AUS UNSEREM LIEFERPROGRAMM

- Sauna- und Dampfbaddüfte
- Saunasteine
- Mentholkristalle
- Saunahonig
- Peelingsalz
- Saunaaufgussautomaten
- Dampfbadduft-Pumpen

SAUNADÜFTE - FRUCHTIG

Erhebend belebend!

Ein guter Duft ist wie ein gutes Essen: Nicht nur beim Hauptgang schön, sondern auch beim Dessert noch ein Erlebnis für die Sinne! Unsere fruchtigen Saunadüfte bieten Ihnen und Ihren Gästen deshalb nachhaltige und spritzige Duftabenteuer. Unsere Auswahl ist nämlich nicht nur duftig fruchtig, sondern auch erhebend belebend! Gut für Körper und Geist, noch besser für die Stimmung. Wie sich Mango aus Cylon oder Papaya aus Mauritius olfaktorisch wohl anfühlen mögen? Lassen Sie es Ihre Gäste testen!

Duftnote	250 ml	1 l	5 l	10 l
Limone	51000680002	51000680001	51000681009	51000681019
Tutti-Frutti	51000690002	51000690001	51000691009	51000691019
Citrone	51000700002	51000700001	51000701009	51000701019
Citrone-Orange	51000710002	51000710001	51000711009	51000711019
Grüner Apfel	51000720002	51000720001	51000721009	51000721019
Mandarine	51000730002	51000730001	51000731009	51000731019
Ananas	51000740002	51000740001	51000741009	51000741019
Erdbeere	51000750002	51000750001	51000751009	51000751019
Himbeere	51000760002	51000760001	51000761009	51000761019
Kirsche	51000770002	51000770001	51000771009	51000771019
Mango	51000780002	51000780001	51000781009	51000781019
Maracuja	51000790002	51000790001	51000791009	51000791019
Papaya	51000800002	51000800001	51000801009	51000801019
Grapefruit	51000810002	51000810001	51000811009	51000811019
Blutorange	51000820002	51000820001	51000821009	51000821019
Lemongras	51000830002	51000830001	51000831009	51000831019
Roter Apfel	51000840002	51000840001	51000841009	51000841019
Schwarze Johannisbeere	51000850002	51000850001	51000851009	51000851019
Pfirsich	51000860002	51000860001	51000861009	51000861019
Rhabarber-Apfel	51000870002	51000870001	51000871009	51000871019
Piña Colada	51000880002	51000880001	51000881009	51000881019
Eislimone	51000890002	51000890001	51000891009	51000891019
Karibische Nacht	51000900002	51000900001	51000901009	51000901019
Kiwi-Passionsfrucht	51000910002	51000910001	51000911009	51000911019
Eiskiwi	51000920002	51000920001	51000921009	51000921019
Kirsche-Vanille	51000930002	51000930001	51000931009	51000931019
Schlehdorn	51000940002	51000940001	51000941009	51000941019
Sanddorn	51000950002	51000950001	51000951009	51000951019
Rote Beeren	51000960002	51000960001	51000961009	51000961019
Brombeere	51000970002	51000970001	51000971009	51000971019





SAUNADÜFTE - GRÜN

Ich glaub, ich steh´ im Wald!

Warum riecht der Wald eigentlich, wie er riecht? Und was genau duftet da so grün, so erdig, so holzig? Wir machen´s kurz: Genau wissen wir das auch nicht! Dafür aber umso mehr, wie sich die grünen Duftwogen des Waldes fantastisch nachempfinden lassen. Lassen Sie Ihre Gäste eintauchen in die wohligen Duftoasen von Tannen, Eucalyptus, Kiefern, Birken oder Fichten. Übrigens zu jeder Jahreszeit! Unser „Finnischer Winter“ bietet dabei nicht nur im Winter eine herrlich ausgleichende und kühlende Rückbesinnung auf kühlere Tage.

Duftnote	250 ml	1 l	5 l	10 l
Tanne	51000550002	51000550001	51000551009	51000551019
Birke	51000560002	51000560001	51000561009	51000561019
Fichtennadel	51000570002	51000570001	51000571009	51000571019
Eucalyptus	51000580002	51000580001	51000581009	51000581019
Latschenkiefer	51000590002	51000590001	51000591009	51000591019
Eucalyptus-Latschen	51000600002	51000600001	51000601009	51000601019
Eucalyptus extra stark	51000610002	51000610001	51000611009	51000611019
Zirbelkiefer	51000620002	51000620001	51000621009	51000621019
Lappland	51000630002	51000630001	51000631009	51000631019
Sauna-Brise	51000640002	51000640001	51000641009	51000641019
Sauna-Gold	51000650002	51000650001	51000651009	51000651019
Eucament	51000660002	51000660001	51000661009	51000661019
Finnischer Winter	51000670002	51000670001	51000671009	51000671019



SAUNADÜFTE - WÜRZIG

Würze auf Weltreise

Konzentriert statt penetrant, üppig statt energisch, nachhaltig statt nachdrücklich. Kurzum: Jetzt wird´s intensiv – aber exakt in der richtigen Dosierung! Mit unseren würzigen Saunadüften lassen Sie Ihre Gäste eintauchen in kraftschenkende Essenzen aus Gewürzen und Kräutern. Eine Reise über die Provence, die Alpen und die Toskana zurück in die einzig wahre Heimat: das Herz Ihrer Gäste! Und da wollen Sie doch auch hin, oder?

Duftnote	250 ml	1 l	5 l	10 l
Anis-Fenchel	51000270002	51000270001	51000271009	51000271019
Alpenkräuter	51000280002	51000280001	51000281009	51000281019
Kaminfeuer	51000290002	51000290001	51000291009	51000291019
Sandelholz	51000300002	51000300001	51000301009	51000301019
Ingwer	51000310002	51000310001	51000311009	51000311019
Vanille	51000320002	51000320001	51000321009	51000321019
Kokos	51000330002	51000330001	51000331009	51000331019
Cedernholz	51000340002	51000340001	51000341009	51000341019
Scent of Hamam	51000350002	51000350001	51000351009	51000351019
Rosskastanie	51000360002	51000360001	51000361009	51000361019
Aktiv-Aufguss	51000370002	51000370001	51000371009	51000371019



SAUNADÜFTE - MINZIG

Frisch. Frischer. Minze!

Die Minze gehört zur Familie der Lippenblütengewächse und der Eucalyptus heißt im wahren Leben auch Blaugummibaum. Was namentlich nicht sonderlich aufregend klingt, ist dafür umso anregender und aktivierender in der Wirkung. Einmal geschnuppert, kommen Ihre Gäste nicht mehr von den leckeren Wachmachern los. Gerade in der dunklen Jahreszeit setzen Sie mit ihnen garantiert die richtigen olfaktorischen Reize! Kühlend, aufmunternd und vor allem: angenehm erfrischend!

Duftnote	250 ml	1 l	5 l	10 l
Menthol	51000480002	51000480001	51000481009	51000481019
Minze	51000490002	51000490001	51000491009	51000491019
Eisminze	51000500002	51000500001	51000501009	51000501019
Tigerminze	51000510002	51000510001	51000511009	51000511019
Spearmint Gum	51000520002	51000520001	51000521009	51000521019
Cassia-Pfefferminz	51000530002	51000530001	51000531009	51000531019
Kräutermischung	51000540002	51000540001	51000541009	51000541019

SAUNADÜFTE - FLORAL

Florale Frischmacher

Ein wenig mögen sich Ihre Gäste wie in einem frisch gepflückten Sommerstrauß fühlen. Oder wie im letzten Badeurlaub, als sie mit Flipflops durch den Sand spazierten ... Doch auch wenn es sich so anfühlen mag, strömt Ihren Gästen lediglich einer unserer frisch-floralen Düfte in die Nase. Mit ihren lieblichen, blumigen und dennoch dezent minimalistischen Zusammensetzungen kommen alle Nuancen dieser Duftfamilie besonders pudrig, leicht, frisch und entspannend daher. „Life is better in Flipflops“, oder?

Duftnote	250 ml	1 l	5 l	10 l
Lavendel	51000380002	51000380001	51000381009	51000381019
Kamille	51000390002	51000390001	51000391009	51000391019
Melisse	51000400002	51000400001	51000401009	51000401019
Heublume	51000410002	51000410001	51000411009	51000411019
Rose	51000420002	51000420001	51000421009	51000421019
Lotusblüte-Orchidee	51000430002	51000430001	51000431009	51000431019
Mandelblüte	51000440002	51000440001	51000441009	51000441019
Flieder	51000450002	51000450001	51000451009	51000451019
Provence	51000460002	51000460001	51000461009	51000461019
Zypresse-Rosmarin	51000470002	51000470001	51000471009	51000471019

SAUNADÜFTE - SPEZIALITÄTEN

Tendenziell speziell!

Falls Sie´s noch nicht wussten: Nicht nur der Geist kann in unbekannte Welten abtauchen – auch die Nase kann es! Ganz für sich alleine, wann immer sie will ... zumindest, wenn Sie die richtigen Reize setzen! Mit unseren Saunaduft-Spezialitäten verwöhnen Sie die anspruchsvollen Nasen Ihrer Gäste mit außergewöhnlichen Duftessenzen aus allen Teilen dieser Welt. Asiatisch orientalisches wie indische Palisander oder belebend, stark und kraftvoll wie ein echter italienischer Espresso. Seien Sie einzigartig. Ihre Gäste sind es schließlich auch!

SAUNADÜFTE - SPEZIALITÄTEN

Duftnote	250 ml	1 l	5 l	10 l
Slibowitz	51000000002	51000000001	5100001009	5100001019
Kokos-Vanille	51000010002	51000010001	51000011009	51000011019
Citron-Minze	51000020002	51000020001	51000021009	51000021019
Oriental	51000030002	51000030001	51000031009	51000031019
Weihnachtsmischung	51000040002	51000040001	51000041009	51000041019
Zimt	51000050002	51000050001	51000051009	51000051019
Lebkuchen	51000060002	51000060001	51000061009	51000061019
Honig	51000070002	51000070001	51000071009	51000071019
Cola	51000080002	51000080001	51000081009	51000081019
Pepperoni	51000090002	51000090001	51000091009	51000091019
Williams Birne	51000100002	51000100001	51000101009	51000101019
Rauchsauna	51000110002	51000110001	51000111009	51000111019
Asia	51000120002	51000120001	51000121009	51000121019
Espresso	51000130002	51000130001	51000131009	51000131019
Bier	51000140002	51000140001	51000141009	51000141019
Brot	51000150002	51000150001	51000151009	51000151019
Kartoffel	51000160002	51000160001	51000161009	51000161019
Schokolade	51000170002	51000170001	51000171009	51000171019
Waldmeister-Pistazie	51000180002	51000180001	51000181009	51000181019
Irish Coffee	51000190002	51000190001	51000191009	51000191019
Kürbis	51000200002	51000200001	51000201009	51000201019
Popcorn	51000210002	51000210001	51000211009	51000211019
Nuss-Nougat	51000220002	51000220001	51000221009	51000221019
Plätzchen	51000230002	51000230001	51000231009	51000231019
Granatapfel-Minze-Weihrauch	51000240002	51000240001	51000241009	51000241019
Summerbreeze	51000250002	51000250001	51000251009	51000251019
Grapefruit-Magnolia-Patchouli-Sandelholz	51000260002	51000260001	51000261009	51000261019

DAMPFBADDÜFTE

Die hochwertigen Dampfbaddüfte von Well-Fleur verdampfen rückstandslos in Dampfbädern, sind sehr sparsam im Verbrauch und enthalten keine Emulgatoren. Die Dampfbaddüfte können auch in Dampfbädern mit automatischen Verdampfungseinrichtungen, in Kräuterbädern, Aromagrotten und in Verdampferschalen verwendet werden. Profitieren Sie von einer großen Tragweite und von einer umfangreichen Auswahl an unterschiedlichen Duftkompositionen.

FRUCHTIG

Duftnote	1 l	5 l	10 l
Citrone	51000990001	51000991009	51000991019
Citrone-Minze	51001000001	51001001009	51001001019
Citrone-Orange	51001010001	51001011009	51001011019
Erdbeere	51001030001	51001031009	51001031019
Grapefruit	51001060001	51001061009	51001061019
Grüner Apfel	51001070001	51001071009	51001071019
Himbeere	51001090001	51001091009	51001091019
Kirsche	51001110001	51001111009	51001111019
Limone	51001160001	51001161009	51001161019
Mandarine	51001170001	51001171009	51001171019
Mango	51001180001	51001181009	51001181019
Maracuja	51001190001	51001191009	51001191019
Melisse	51001200001	51001201009	51001201019
Papaya	51001210001	51001211009	51001211019
Blutorange	51001280001	51001281009	51001281019
Roter Apfel	51001290001	51001291009	51001291019
Lemongras	51001300001	51001301009	51001301019
Rhabarber-Apfel	51001360001	51001361009	51001361019
Pfirsich	51001370001	51001371009	51001371019
Schwarze Joahnisbeere	51001380001	51001381009	51001381019

GRÜN

Duftnote	1 l	5 l	10 l
Eucalyptus-Latsche	51001040001	51001041009	51001041019
Eucalyptus-Menthol	51001050001	51001051009	51001051019
Latschenkiefer	51001140001	51001141009	51001141019
Fichtennadel	51001320001	51001321009	51001321019

DAMPFBADDÜFTE

MINZIG

Duftnote	1 l	5 l	10 l
Eucalyptus-Latsche	51001020001	51001021009	51001021019
Eucalyptus-Menthol	51001130001	51001131009	51001131019

FLORAL

Duftnote	1 l	5 l	10 l
Heublume	51001080001	51001081009	51001081019
Kamille-Wacholder	51001100001	51001101009	51001101019
Kamille-Wacholder	51001130001	51001131009	51001131019
Lavendel	51001150001	51001151009	51001151019
Rose	51001220001	51001221009	51001221019
Jasminblüten	51001240001	51001241009	51001241019
Blütenzauber	51001261009	51001261009	51001261019

WÜRZIG

Duftnote	1 l	5 l	10 l
Alpenkräuter	51000980001	51000981009	51000981019
Kaminfeuer	51001310001	51001311009	51001311019
Rosmarin	51001330001	51001331009	51001331019
Salbei	51001340001	51001341009	51001341019

SPEZIALITÄTEN

Duftnote	1 l	5 l	10 l
Kokos-Vanille	51001120001	51001121009	51001121019
Oriental	51001250001	51001251009	51001251019
Tropical Night	51001230001	51001231009	51001231019
Weihnachtsmischung	51001270001	51001271009	51001271019
Honig	51001350001	51001351009	51001351019
Pina Colada	51001390001	51001391009	51001391019

SAUNA- UND MASSAGEZUBEHÖR



Sauna-Massage-Salz

Unser feines Sauna-Salz wird aus reinem Meersalz hergestellt und ist mit wertvollen Inhaltsstoffen wie Vitamin E und Arganöl angereichert. Gebindegröße jeweils 10 kg.

Rose	51001415011	Kokos-Vanille	51001495011
Citrus	51001425011	Mango-Aloe	51001505011
Neutral	51001435011	Orange	51001515011
Alge	51001445011	Oriental-Spice	51001525011
Coolnight	51001455011	Pfefferminz	51001535011
Eucalyptus	51001465011	Sandelholz	51001545011
Grüner Tee	51001475011	Vanille	51001555011
Kiwi-Eis	51001485011	Ylang-Ylang	51001565011



Saunahonig

Saunahonig wirkt pflegend, reinigend und öffnet die Poren der Haut. Durch die Wärme in der Sauna und den natürlichen Schweiß der Haut verliert der Saunahonig seine klebrige Konsistenz und lässt sich optimal verteilen. Nach dem Saunabad mit Saunahonig ist die Haut samtweich und optimal mit Feuchtigkeit und Nährstoffen versorgt. 12,5 kg Eimer.

Art.: 2224351



Sauna-Massage-Joghurt

Das im Joghurt enthaltene Milchfett wirkt rückfettend und beruhigt die Haut. Eiweiß und Milchzucker helfen der Haut, sich vor Austrocknung zu schützen und reinigen die Poren. Gebindegröße jeweils 10 kg.

Aloe	51001575011	Bratapfel	51001615011
Citrus	51001585011	Erdbeer	51001625011
Orange	51001595011	Pfirsich	51001635011
Kiwi	51001605011		



Sauna-Massage-Schokolade

In den Sorten: Vollmilch, Nuss-Nougat-Traum, Weiße Schokolade mit Peeling und Weiße Schokolade. Hochwertiges Kakaopulver, Vitamin E und viele weitere pflegende Inhaltsstoffe machen unsere Sauna-Massage-Schokolade zu einem besonderen Erlebnis. Der leichte Schokoladenduft fördert das Glücksgefühl und kurbelt die Produktion von Endorphinen an. Dieses Produkt eignet sich ideal für Event-Veranstaltungen in Ihrem Wellness-Bereich.

Art.: 51001645010 (Vollmilch - 5 kg)
 Art.: 51001655010 (Nuss-Nougat-Traum - 5 kg)
 Art.: 51001665010 (Weiße Schokolade Peeling - 5 kg)
 Art.: 51001675010 (Weiße Schokolade - 5 kg)

SAUNA- UND MASSAGEZUBEHÖR



Icy Crystals in Kunststoffdose UN

Die Tricura Icy Crystals haben einen kühlenden Effekt und sorgen für einen angenehmen Saunagang. 500 g Weithalsrund-Dose.

Art.: 30000059998



Saunasteine, Gr. 2

Die qualitativ hochwertigen Saunasteine sind ein wichtiger Bestandteil für ein optimales Saunaklima. Sie bieten eine hohe thermische Belastbarkeit und eine sehr gute Wärmespeicherkapazität.

Art.: 2210117



Eichen-Quast

Die Eichen-Quaste sind gefertigt aus dichtbelaubten Eichenzweigen und luftgetrocknet. Sie sind sehr kräftig, weshalb eine stramme Massage möglich ist. Die Eichen-Quaste sind nicht nur gut für eine Massage, sondern bieten mit Wasser bespritzt einen herrlich natürlichen Duft.

Art.: 2223859

Finnischer Eukalyptus-Quast

Die Eukalyptus-Quaste werden aus dichtbelaubten Eukalyptusbäumen gefertigt und sind durch die Bindetechnik und Lufttrocknung besonders geschmeidig. Durch die intensiven ätherischen Öle werden die Atemwege während der Verwendung befreit, und es wird für einen angenehmen Duft gesorgt.

Art.: 2223326

Lindenblüten-Quast

Die Linden-Quaste werden aus dichtbelaubten Lindenbäumen gefertigt und sind besonders weich und sanft zur Haut. Sie sind wesentlich sanfter und zärtlicher als Birken- oder Eukalyptus-Quaste.

Art.: 2222747

Birken-Quast "Vihta"

Die Birkenquaste werden aus dichtbelaubten Raudusbirken gefertigt und sind besonders geschmeidig und haltbar.

Art.: 2222427



Saunaset "Well Fleur" 5 Flaschen a 100 ml

Sie wissen nicht, welcher der Düfte Ihnen zusagen könnte? Mit unserem Saunaset "Well Fleur" können Sie in fünf verschiedene Düfte reinschnuppern! Das Set besteht aus 5 Flaschen a 100 ml. Enthaltene Sorten: Eucalyptus, Kräutermischung, Mandarine, Grüner Apfel und Sauna-Gold.

Art.: 51001689995



SAUNA- UND MASSAGEZUBEHÖR

THERMOMETER UND SCHILDER



Sauna-Thermo-Hygrometer, Massivholz

Mit diesem Kombinationsgerät kann die Temperatur und Luftfeuchtigkeit in der Sauna kontrolliert werden. Der optimale Bereich ist farblich markiert, sodass schnell erkannt wird, ob das richtige Klima in der Sauna herrscht. Durch die Synthetik-Harr Messstrategie misst das Hygrometer besonders präzise. Durch den breiten, massiven Holzrahmen ist es auch optisch stimmig mit jeder Sauna.

Art.: 2223833



Sanduhr Buche, 15 Min.

Diese Sauna-Sanduhr aus massivem Buchenholz darf in keiner Sauna fehlen. Die 15-Minuten-Skala wird der optimalen Aufenthaltsdauer gerecht und ist gut ablesbar. Das Befestigungsmaterial ist inklusive.

Art.: 1004851



Sanduhr Buche, 30 Min.

Diese Sauna-Sanduhr aus massivem Buchenholz darf in keiner Sauna fehlen. Die 30-Minuten-Skala wird der optimalen Aufenthaltsdauer gerecht und ist gut ablesbar. Das Befestigungsmaterial ist inklusive.

Art.: 1004852



Thermo-Hygrometer, 225 G, EK

Um die Temperatur und Luftfeuchtigkeit im Blick zu behalten, ist dieses Thermo-Hygrometer eine große Hilfe. So kann Heizen und Lüften gezielt reguliert werden. Ø 130 mm.

Art.: 2221136



"Aufguss - bitte jetzt nicht eintreten"

Nützliches Hinweisschild "Aufguss - bitte jetzt nicht eintreten"! Das Symbol besteht aus mehrschichtigem Sperrholz. Es besteht also keine Verbrennungsgefahr.

Art.: 2400428



Hinweisschild "Brandgefahr"

Deutliches Hinweisschild "Brandgefahr" 2-farbig. Durch die intensiven Farben ist das Zeichen deutlich erkennbar. Das Symbol besteht aus Holz.

Art.: 2223986



"Liegetuch bitte ganz unterlegen"

Deutliches Hinweisschild "Liegetuch bitte ganz unterlegen"! Das Symbol besteht aus Holz. Die Seitenlängen betragen 25 x 25 cm.

Art.: 2222140



"Keinen Schweiß auf's Holz"

Deutliches Hinweisschild "Keinen Schweiß auf's Holz"! Bedrucktes Schild aus Schichtholz, mit vorgebohrten Anschraublöchern.

Art.: 2000563



BÜFA Chemikalien



BÜFA Reinigungssysteme



BÜFA Composite Systems

Über BÜFA

Die BÜFA-Gruppe ist ein unabhängiges, mittelständisch geprägtes Familienunternehmen der Chemischen Industrie. Seine Wurzeln hat das in Oldenburg ansässige Unternehmen in einem 1883 gegründeten Handel für Farbhölzer, Öle und Chemikalien. Heute bietet BÜFA in drei Geschäftsfeldern international eine Vielzahl an Produkten, Services und Dienstleistungen an:

Chemicals

- Bundesweite Versorgung von Industriezweigen mit chemischen Rohstoffen
- Distribution, Lohnabfüllungen und Warehousing (Lagerlogistik)
- Export von Rohstoffen und Transport von Chemie

Cleaning

- Umfangreiches Angebot an Reinigungsprodukten für unterschiedliche Branchen
- Individuelle Dosier- und Applikationstechnologie
- Durchführung von chemischen Analysen sowie Beratungen für das Hygienemanagement

Composites

- Entwickler und Hersteller von maßgeschneiderten Reaktionsharz-Spezialitäten für zahlreiche Branchen
- Systemanbieter mit umfassendem Maschinen- und Applikations-Know-How
- Distribution eines Komplettpakets für Produzenten von Composite Bauteilen in vielen europäischen Ländern

TRICURA

Tricura ist ein Unternehmen der BÜFA-Gruppe.

Zu den Kunden zählen unter anderem Unternehmen der Lebensmittelverarbeitung, der Textil-, Industrie- und Fahrzeugreinigung, der Windenergie, der Schienen- und Nutzfahrzeugbranche sowie des Schiffs- und Bootsbaus.

Mit 556 Beschäftigten und 31 Auszubildenden erzielte BÜFA 2019 einen Umsatz von 225 Millionen Euro. Das Oldenburger Traditionsunternehmen pflegt ganz im

Sinne seiner hohen ethischen Werte eine faire, partnerschaftliche Zusammenarbeit mit Kunden, Lieferanten und der Öffentlichkeit. In den Unternehmensgrundsätzen verankert orientiert sich BÜFA streng am Prinzip der Nachhaltigkeit. BÜFA setzt auf „Neue Chemie“ und verbindet Wirtschaftlichkeit mit gesellschaftlicher Verantwortung.



BÜFA Holding

Fotos: Markus Monecke / BÜFA

BÜFA Chemikalien

Neue Chemie.

BÜFA Chemikalien ist Teil der BÜFA-Gruppe und bildet zusammen mit ihren Tochterfirmen Tricura und VivoChem das Geschäftsfeld Chemicals. Seit 1883 handeln wir mit Chemikalien und nutzen diese Erfahrung, um unsere Kunden umfassend, kompetent und individuell zu beraten.

Das Leistungsspektrum geht inzwischen weit über den Handel mit Chemikalien hinaus. So werden nicht nur deutschlandweit verschiedenste Branchen mit einem umfangreichen Sortiment von Grundchemikalien und Spezialitäten versorgt. Auch der umfassende Warehousing-Service bietet Kunden und Partnern die hocheffiziente Abfüllung, sichere Lagerung und flexible Distribution ihrer Rohstoffe und Chemikalien. Die starken Service-Teams beraten immer engagiert und kompetent egal ob online, am Telefon oder persönlich. Die umfassend zertifizierten Prozesse und mo-

dernsten Anlagen sorgen zudem für optimale Produktsicherheit und -qualität.

Das Warehousing Angebot von BÜFA Chemikalien basiert auf einem sicheren und effizienten Konzept und ermöglicht die Verzahnung vielfältiger logistischer Prozesse für höchste Zuverlässigkeit und Flexibilität.

Mit der Eröffnung des neuen, hochmodernen Distributionszentrums im August 2020 am Standort Hude-Altmoorhausen bei Oldenburg konnte dieser Bereich erfolgreich erweitert und ausgebaut werden. Die vier nach TRGS510 getrennten Lagerbereiche mit insgesamt ca. 10.000 Palettenstellplätzen und die voll-automatisierten Prozesse bieten einen sicheren und effizienten Rundum-Service für verschiedenste Chemikalien und Gefahrstoffe.



Standort Hude-Altmoorhausen



Standort Almelo

ViVoChem

That's Chemistry.

ViVoChem ist eine hundertprozentige BÜFA-Tochter in den Niederlanden. Das moderne Logistik- und Distributionslager in Almelo bietet eine Fläche mit über 10.000 Palettenstellplätzen. Aufgrund der professionellen Lagerlogistik kann schnell und flexibel auf Ihre Wünsche reagiert werden. Eine weitere Dienstleistung ist die Vermietung von Palettenstellplätzen für Ihre Waren. Die internationale Vertriebsstärke wird durch den optimalen Standort begünstigt, da große Handelshäfen wie Rotterdam und Antwerpen in nächster Nähe sind.



QUALITÄT

Erfolgreich zertifiziert nach der Norm ISO 9001 und der Norm ISO 14001 handeln wir nicht nach dem Minimalprinzip - Hauptsache Zertifikat - sondern setzen auf kontinuierliche und systematische Verbesserung. Wir überprüfen alle Arbeitsschritte auf ihren Sinn und ihre Effizienz. Jeder Hinweis auf ein Verbesserungspotenzial ist eine Chance zur Optimierung. Wir gehen weiter.

TRICURA

Weil guter Service Kreise zieht.



Preise auf Anfrage. Zahlung 30 Tage netto. Lieferzeit nach Vereinbarung.

Für Druckfehler wird keine Haftung übernommen. Es gelten die AGB der Tricura GmbH & Co. KG.

Tricura GmbH & Co. KG
August-Hanken-Str. 24
26125 Oldenburg

Tel.: 0441 / 37 94 89 00

Fax: 0441 / 37 94 89 11

verkauf@tricura.com

www.tricura.com



0441 / 37 94 89 00



verkauf@tricura.com

BÜFA

Ein Unternehmen der BÜFA-Gruppe.

